

LES CERÀMIQUES ROMANES DE LA VIL·LA DE CAN MONTAGUT (MARÇÀ). DADES PER A L'ESTUDI DEL POBLAMENT RURAL ROMÀ AL PRIORAT

RAMON JÀRREGA DOMÍNGUEZ
Institut Català d'Arqueologia Clàssica

RESUM

L'estudi d'un conjunt de ceràmiques romanes, bàsicament d'importació, tant vaixel·la de taula com àmfores, procedent de la vil·la romana de Can Montagut (Marçà, Priorat) aporta dades sobre el poblament, l'economia i el comerç en època romana a l'actual comarca del Priorat. Aquests materials permeten documentar la importància de la vil·la de Can Montagut, que resta també palesada per la troballa d'elements de luxe, com tesselles de mosaic, restes de pintura i estatuària.

ABSTRACT

The study of a group of Roman pottery, basically imports of tableware and amphorae, found in the Roman villa of Can Montagut (Marçà, Priorat) allows to provide data on the population, economy and trade in Roman times in the present county of Priorat. These materials allows to document the importance of the villa of Can Montagut, also made clear by the finding of some luxury items, such as the mosaic tesserae, remains of painting and statuary.

Paraules Clau: Can Montagut, vil·la romana, Marçà, Priorat, Catalunya, ceràmica romana.

Keywords: Can Montagut, Roman villa, Marçà, Priorat, Catalonia, Roman pottery.

Introducció

Presentem aquí uns materials (fonamentalment ceràmics) procedents de la vil·la romana de Can Montagut (Marçà, Priorat), un dels assentaments romans més rics del sud de Catalunya, doncs, malgrat que gairebé no es coneixen estructures arquitectòniques, tret d'una cripta funerària (amb les restes de tres inhumats) de cronologia indeterminada (probablement tardoantiga) que fou publicada fa anys (BERGES 1969-1970), l'abundància de materials ceràmics d'importació, així com la presència d'elements d'estatuària, pintura mural i mosaics, així ho

fan pensar. Aquesta vil·la és recollida per J.G. GORGES (1979, 411 i 414) al seu catàleg de vil·les romanes hispàniques, fent-ne una petita referència.

La seva ubicació és òptima, dominant visualment una gran extensió de terres agrícoles. La plana on se situa està ben comunicada amb la zona de l'Ebre per la cubeta de Móra, mentre que la serralada dificulta l'accés a les terres baixes de Tarragona; per aquesta raó, possiblement podria pertànyer al *territorium* de *Dertosa* més que no pas al de *Tarraco* (MENCHON 2013, 59), o fins i tot al d'alguna de les ciutats ilerconvones esmentades per Plini i Ptolomeu, la majoria de les quals no s'han localitzat (JÁRREGA 2007, 185).

Pel que fa a les vies de comunicació, possiblement aquesta zona estava comunicada amb *Dertosa* per una via que es dirigia aigües amunt de l'Ebre per la riba esquerra (corresponent a l'actual carretera de Tortosa a Xerta) en direcció a Móra d'Ebre (BLÁZQUEZ i BLÁZQUEZ 1925, 12). Des d'aquí partia un altre camí que remuntava les terres prou planeres del Priorat per l'àrea de Marçà i Capçanes (on es coneix l'assentament romà de Mas de Pou), i segurament travessaria la zona muntanyosa que les separa del Camp de Tarragona en direcció a *Tarraco* (NOGUERA 2006, 69; JÁRREGA 2007, 184). En relació amb aquesta xarxa de comunicacions cal fer esment també del camí que partia des de la via Augusta vers l'interior a l'alçada de l'Hospitalet de l'Infant (que precisament correspon a la mansio d'*Oleastrum*) travessant la serralada prelitoral per anar a cercar l'Ebre a l'alçada de Móra; aquest camí passa prop de l'important centre terrisser de l'Aumedina (Tivissa), com ha posat de relleu Noguera (NOGUERA 1999, 275 i fig. 5; NOGUERA 2006, 69).

A jutjar per la dispersió dels materials trobats en superfície, el jaciment ocupava l'espai de l'actual camp de futbol, a tocar el cantó Nord del nucli urbà, així com una vinya contigua a aquest darrer. Resta delimitat al Nord per la via fèrria de Saragossa a Barcelona, a l'Est i al Sud per la carretera de Falset a Marçà i al Oest per la carretera que enllaça Marçà amb la N-420. En l'esmentada vinya es veuen encara fragments de tègules. En uns camps més ensotats, entre aquesta vinya i el poble, es trobà la cripta abans esmentada, que fou posteriorment colgada. Té un gran domini visual sobre els camps, més o menys plans, que s'estenen al Nord i l'Oest.

L'any 1994 es va dur a terme una excavació puntual d'urgència, amb ocasió de la construcció de l'esmentat camp de futbol, dirigida per Joan Menchon, on es van documentar cinc filades de fons de *dolia* amb orientació NW-SE, per la qual cosa es poden identificar com a part d'un magatzem d'aquests recipients, sens dubte pertanyent a la pars rustica de la vil·la romana. Posteriorment, l'any 2001, en una zona propera, amb ocasió de les obres de la variant de Marçà, compresa entre les carreteres T-300 i TV-3002, es va dur a terme una excavació per part de l'empresa Arqueociència SC.SL., dirigida per Daniel Gutiérrez

(GUTIÉRREZ, sense data), que va evidenciar l'existència d'un sistema de pous connectats a mines d'aigua, que probablement són d'època romana i permeten documentar l'abastiment hídric de la vil·la; també es van documentar dos fons de sitja, de cronologia indeterminada. D'entre els materials ceràmics trobats, destaquen els de cronologia ibèrica o romana republicana.

L'any 2006 es varen efectuar algunes rases de prospecció, per part de Reis Fabregat (FABREGAT 2006) que no varen permetre documentar cap estructura arquitectònica, tan sols uns escadussers materials ceràmics descontextualitzats i de cronologia indeterminada.

A part d'aquestes intervencions, els treballs agrícoles han posat al llarg dels anys al descobert abundantíssims materials arqueològics, que han estat pacientment recollits pel Sr. Pere Rofes, des de fa uns 40 anys. Una bona part d'aquests materials varen ser dipositats al Museu local, mentre que altres es conserven al domicili del Sr. Pere Rofes¹.

D'altra banda, al Museu d'Arqueologia Salvador Vilaseca de Reus es conserva també una bona col·lecció de materials arqueològics (entre els quals abunden els d'època ibèrica), que també esmentem en aquests estudi. Aquests materials van ser va donats, uns quants mesos abans de morir, per part del senyor Marcel·lí Giner Folch, artista-pintor (MARÇÀ, 1918-2006). El 2013, el senyor José Alcaine Lalauze de Montagut (descendent dels propietaris de la finca) va donar a l'esmentat museu un molí barquiforme de granit i uns fragments de banya de cérvol².

A partir de l'any 2007 (la primera vegada en companyia de la Sra. Anna Figueras, directora dels Museus de Reus) vàrem dur a terme diverses visites a aquestes col·leccions, podent constatar la gran abundància de materials arqueològics romans conservats en aquests dos llocs.

Tenint en compte que els materials no procedeixen de contextos estratigràfics coneguts, i atesa la seva abundància (per exemple, el Sr. Rofes conserva al seu domicili una gran quantitat de pivots d'àmfores), en aquest article només ens ocuparem dels més significatius, sigui per criteris tipològics i formals o per tractar-se de productes importats més o menys comuns. Ens centrarem en els materials ceràmics, tot i que també farem esment d'una interessant col·lecció numismàtica, i en alguns casos a la troballa d'altres tipus de materials,

1. Volem expressar el nostre agraïment al Sr. Pere Rofes, de Marçà, creador de la col·lecció de materials que estudiem aquí, així com a la Sra. Anna Figueras, directora de Museus de Reus, i al Sr. Jaume Massó, director del Museu d'Arqueologia Salvador Vilaseca de Reus, per la seva col·laboració en l'accés als materials que estudiem en aquest article.

2. Agraïm aquestes indicacions al Sr. Jaume Massó.

ja que considerem d'interès fer-ne al·lusió, al correspondre a un jaciment interessantíssim i, tanmateix, pràcticament inèdit.

El criteri que seguirem és el d'ordenar els materials, no per ordre cronològic, sinó tipològic, és a dir: ceràmiques fines, llànties, ceràmiques comunes, àmfores, *dolia* i grans vasos. De tota manera, comencem amb la ceràmica ibèrica, que ara com ara no podem determinar si correspon a una fase anterior clarament indígena o bé al primer assentament rural romà, encara que, com veurem, tot apunta a la primera opció.

D'altra banda, tractarem per separat els materials conservats a Marçà dels que es troben dipositats al Museu d'Arqueologia Salvador Vilaseca de Reus.

Col·leccions de Marçà (Museu Municipal i col·lecció Pere Rofes)

Ceràmica ibèrica

D'entre aquests materials, podem destacar un peu de copa de ceràmica ibèrica pintada (fig. 2.1). També apareixen amb certa abundància (almenys una vintena de fragments) tenalles ibèriques del tipus *Ilduradin*, especialment presents al lot de materials conservat al Museu d'Arqueologia Salvador Vilaseca de Reus, com veurem més endavant.

Hi ha també una vora de gerra de la forma COM-IB Jr4, datada entre els anys 350 i 225 aC, aproximadament (CASTANYER, SANMARTÍ i TREMOLEDA 1993, 355). Aquest element, juntament amb l'abundància de tenalles del tipus *Ilduradin*, són indicis força clars, considerant la seva cronologia, de l'existència d'un hàbitat anterior a l'ocupació romana.

Ceràmica de vernís intern roig pompeïà

Aquesta producció itàlica està lligada al període de l'ocupació romana, tenint una continuïtat fins l'època d'August. Ens interessa esmentar-la aquí perquè es coneix un fragment de fons de plat que presenta un grafit amb un text ibèric (fig. 2.2), que es pot llegir hipotèticament com URR(M?). El segon signe sembla ser una R forta (per aquesta raó la lectura transcrita s'indica amb dues erres) El tercer signe no està complet, però podria correspondre al so M³.

Ceràmica de vernís negre

S'han trobat, en comparació amb la relativa abundància de fragments de ceràmica ibèrica, uns pocs de ceràmica de vernís negre, majoritàriament de ceràmica campaniana A. Entre aquesta, s'ha documentat una vora de plat de la forma Lamboglia 26, i un peu de bol de forma indeterminada, amb una decoració

3. Agraïm al Dr. Ramon Ferré el seu ajut en la lectura d'aquest text.

estampillada al fons intern representant una roseta (fig. 2.3). Al període final de la producció correspon un peu de plat de ceràmica campaniana A tardana, de la forma Lamboglia 5/7, que presenta un grafit ibèric al fons extern, amb el text NEI. Aquesta paraula apareix documentada a Binèfar (Osca), i sembla fer referència a un déu, Neitin; l'altra és l'inici d'una paraula d'un plom del Castellet de Banyoles (fig. 2.4)⁴. Finalment, hi ha també una vora de ceràmica campaniana B, de la forma Lamboglia 5/7.

Terra sigil·lada aretina o itàlica

Aquesta producció no és gaire abundant, com succeeix arreu a la zona costanera catalana en comparació d'altres espècies de la ceràmica sigil·lada. Així, a l'*ager Tarraconensis*, a les prospeccions del projecte PAT la sigil·lada aretina constitueix el 7,1 % del total de les sigil·lades altimperials (itàlica, gàl·lica, hispànica i africana A), mentre que a les vil·les romanes del Mas d'en Gras (Vila-seca) i els Antigons (Reus) assoleix tan sols el 1,1 i el 1,2 % (JÀRREGA i ABELA 2011, 155). Òbviament, en el cas de Can Montagut no podem efectuar apreciacions estadístiques, a causa de la natura de la mostra. Malgrat això, hi ha alguns exemplars força interessants. En primer lloc, podem esmentar un fragment de copa decorada, amb una representació d'una victòria alada (fig. 4.1), que podria pertànyer al taller de *Perennius*⁵. S'ha documentat també un perfil sencer d'un bol, de la forma *Conspectus* 27.1, datada entre els anys 15-70 dC., és a dir, entre Tiberi i Vespasià (fig. 4.3).

Hi ha tres exemplars segellats; en primer lloc, un fragment de fons de plat amb la marca *ZOIL in planta pedis*, amb la Z retrògrada (fig. 3.1); es pot associar al tipus 2544.76 del catàleg d'Oxé, Comfort i Kenrick, es data entre els anys 5 aC. i 50 dC. aproximadament, i fou produït a l'àrea de Pisa (OXÉ, COMFORT i KENRICK 2000, 510 i 512). Les marques *ZOIL* i *ZOILI* tenen una àmplia difusió a *Hispania*, trobant-se a Empúries, Tarragona, Sagunt, *Lucentum*, *Illici*, *Pollentia*, Cartagena, *Celsa*, *Bilbilis*, Cabezo Palao (Alcanyís), *Segobriga*, El Castellón (Antequera), Carmona, Cadis, *Baelo*, Còrdova, *Conimbriga*, Santa Tecla, Manuel Galo (Mértola), Cardilio, Torre de Palma, Lobeira Grande, Torres Novas, *Egitania*, Tróia i Represas (Beja) (BELTRÁN 1980, 73).

Un fragment de fons de copeta presenta la marca *MVRRI*, també *in planta pedis* (fig. 3.2). Aquesta darrera recorda el número 1202.33 del catàleg d'Oxé, Comfort i Kenrick, datable entre el canvi d'Era i l'any 30 aproximadament, procedent potser de l'àrea de Pisa (OXÉ, COMFORT i KENRICK 2000, 287-288),

4. Agraïm al Dr. Jordi Diloli el seu ajut en referència a aquest text.

5. Agraïm al Dr. Joan-Francesc Clariana aquesta apreciació.

tot i que s'atribueix també a Arezzo. A Hispània la marca MVRRI es troba a Ca l'Alemanys i Can Butinyà (Badalona), Lleida, Celsa, València, Santa Pola, Lacippo, Conimbriga (BELTRÁN 1980, 69), així com a altres llocs, com el El Campillo (Altura) al País Valencià (JÁRREGA 1996, 370 i fig. 2.1).

Finalment, hi ha un altre fragment de fons, amb una marca doble (fig. 4.2), que malauradament no es pot llegir, per haver estat mal impresa.

Crida l'atenció, encara que es tracti d'un parell de peces, la presència de productes pisans a Can Montagut, cosa que permet plantejar una possible distribució preferent des de la zona de Pisa, que caldria contrastar amb les troballes de la ciutat de *Tarraco*, que malauradament estan encara en gran part per estudiar. Només es coneix en detall un context d'època d'August en un magatzem portuari de l'àrea del teatre romà, on hi ha documentats productes aretins, amb una abundant gamma de segells (RUÍZ DE ARBULO *et alii* 2011, 223-228 i 245-247, figs. 7-9), però cap d'ells procedent de Pisa.

Terra sigil·lada gàl·lica

Aquest grup, com és habitual a Catalunya, és una mica més abundant que el de la sigil·lada itàlica. Així, per exemple, a l'*ager Tarraconensis* constitueix el 6,7 % del total de les sigil·lades alt imperials a la vil·la del Mas d'en Gras (Vila-seca), i el 8,5 % a la dels Antigons (Reus), mentre que a les prospeccions del projecte PAT ascendeix al 27,5 % (JÁRREGA i ABELA 2011, 156). Malauradament, com hem dit abans, no podem fer estadístiques sobre els materials de Can Montagut. Destaquem un fons, possiblement de la forma Dragendorff 29 decorada, amb representació de quadrúpedes corrent (fig. 5.3 i dos fragments informes de peça decorada, un d'ells possiblement de la forma Dragendorff 30, amb decoració en forma de creu de Sant Andreu, emmarcada dins una mètopa (fig. 5.1)⁶. Hi ha també un fragment de vora de plat de la forma Dragendorff 15/17, i un perfil sencer de la forma Dragendorff 18, amb un segell il·legible al fons intern (fig. 4.4).

Pel que fa a exemplars segellats, se n'han localitzat quatre. El primer d'ells és un fragment de fons, amb el text OF COCI (fig. 5.2). Aquest segell s'ha datat en època de Claudi-Neró; inicialment fou atribuït a les terrisseries de La Graufesenque i de Banassac (OSWALD i PRYCE 1920, 80), tot i que actualment s'atribueix només a La Graufesenque (HARTLEY i DICKINSON 2008, vol. 3, 77-86), datant-se entre els anys 35-65 dC. (HARTLEY i DICKINSON 2008, vol. 3, 82). Apareix en diferents indrets de França i Alemanya (HARTLEY i DICKINSON 2009, vol. 3, 77-78). A Hispània presenta una àmplia difusió, documentant-

6. Agraïm al Dr. Joan Francesc Clariana els seus comentaris sobre aquesta peça.

se a Empúries, Tarragona, *Celsa*, *Illici*, *Baelo*, *Emerita*, Conimbriga, Cardilio, Beja, Represas, Lisboa, Torre de Palma i *Vipasca* (BELTRÁN 1980, 92).

Hi ha també tres fragments de fons de plats o bols (de forma no determinable) amb marques de terrisser, de difícil lectura pel seu estat fragmentari i per la deficient impressió del segell. El primer presenta un text que sembla llegir-se com APISAN, però el segell està molt poc marcat, per la qual cosa la lectura resulta molt dubtosa. Podria interpretar-se com a APRILIS (fig. 6.3) tot i que la lectura no és gaire clara; *Aprilis* fou un terrisser de la *figlina* de Lézoux, datat entre els anys 145-175 dC. (HARTLEY i DICKINSON 2008, vol. 1, 222-223), per la qual cosa aquesta identificació ens sembla poc probable, tenint en compte que els productes de Lézoux difícilment arribaren a la zona catalana, i encara menys amb aquesta cronologia tan tardana. Més probable ens sembla la seva interpretació com APRON, referent a *Apronius*, corresponent a un terrisser de La Graufesenque, del qual es coneixen exemplars a Silchester (Anglaterra), Tongeren (Bèlgica), Augst (Suïssa) i Sersell (Algèria), datable entre els anys 20-45 dC. (HARTLEY i DICKINSON 2008, vol. 1, 225-226).

El segon segell, corresponent a un fons de plat, és molt més llegible i conegut, amb el text OF LICIN (fig. 6.4). Aquest segell correspon a la terrisseria de La Graufesenque, i s'interpreta com referent a un *Licinus* (tot i que al nostre parer, semblaria més lògic un *Licinius*); es coneixen alguns exemples a Anglaterra, França i Alemanya, i es data entre els anys 35-65 dC. (HARTLEY i DICKINSON 2009, vol. 5, 66-68 i 77).

El tercer segell, pertanyent a un bol, presenta el text trencat ROM[ANVS] (fig. 6.2). El segell ROMANVS correspon a la terrisseria de La Graufesenque, i apareix documentat a Anglaterra, Holanda i Alemanya; es data, sense seguretat, entre els anys 35-70 dC. (HARTLEY i DICKINSON 2011, vol. 7, 397-398). A Hispània s'assenyala la seva presència a *Tarraco*, amb el text ROMANVSF(*ecit*), tot i que HARTLEY i DICKINSON (2011, vol. 7, 397, núm. 5-a, nota 8), malgrat incloure-la a l'inventari, diuen que és un segell aretí (OXÉ, COMFORT i KENRICK 2000, 1713, 6). Segons M. BELTRÁN (1980, 95), les ceràmiques de *Romanus* a Hispània es troben a Tarragona, Sagunt i *Vipasca* (Aljustrel, Portugal). D'altra banda, com que el nostre segell és incomplet, no podem descartar la seva identificació amb el segell del terrisser *Romulus*, que també va treballar a La Graufesenque entre els anys 40-55 dC., amb una discreta difusió a França i Anglaterra (HARTLEY i DICKINSON 2011, vol. 7, 400-401).

Terra sigil·lada hispànica

Aquesta producció no és tampoc aquí gaire abundant, en contrast amb el que succeeix en general la zona meridional de Catalunya (JÁRREGA i SÁNCHEZ 2008, 90; JÁRREGA 2014, 75-76), on està ben representada. A l'*ager Tarraconensis*

assoleix el 37,7 % del total de les sigil·lades alt imperials a les prospeccions del programa PAT, mentre que a les vil·les del Mas d'en Gras (Vila-seca) i dels Antigons (Reus) arriba al 41,4 i el 31,2 %, respectivament (JÁRREGA i ABELA 2011, 159). Aquests tres percentatges resulten força homogenis, i n'hi ha d'altres encara més alts, com en el cas de contextos de la ciutat de *Tarraco*, on arriba al 65 % del total (GARCÍA NOGUERA *et alii* 1997, 198) o la vil·la de Casa Blanca (Tortosa), on constitueix el 47 % (PÉREZ SUÑÉ 2003, 172). Per tant, es tracta d'un material força abundant entre les ceràmiques fines romanes del sud de Catalunya, cosa que podria potser explicar-se per la importància de l'Ebre com a via de comercialització per a productes procedents de l'interior hispànic (JÁRREGA i ABELA 2011, 159); la seva escassa presència, aparentment, a Can Montagut creiem que es deu a l'aleatorietat de la procedència dels materials, a partir de reculls superficials selectius. Per comparació, com veurem després, és molt més abundant la producció hispànica tardana, la qual cosa s'hauria de valorar.

En primer lloc, hem documentat un fragment de vora d'un bol de la forma Dragendorff 24/25, que presenta una decoració, força matussera, de rodeta sota la vora (fig. 7.1). S'ha recollit també un fragment de la forma Dragendorff 37, amb decoració de cercles amb motius florals inscrits (fig. 6.1).

Ceràmica coríntia romana

Hem documentat un fragment de vora de bol d'aquesta producció, amb decoració floral i on s'aprecia la representació d'una figura humana (fig. 7.2); probablement formava part d'una escena de tipus ritual o camperola.

La ceràmica romana coríntia és una producció datada entre mitjans del segle II i la segona meitat del III dC., la fi de la qual ha estat associada amb la destrucció de Corint per part dels hèruls l'any 267. Fou estudiada per primera vegada sistemàticament per SPITZER (1942) i compta actualment amb un nou estudi de conjunt de D. MALFITANA (2000). Consisteix en uns bols cilíndrics decorats amb diferents escenes (de batalles, dels treballs d'Hèrcules i rituals o camperoles) inspirades en la vaixel·la metàl·lica; té una pasta i una engalba groguenca que pel seu aspecte la fa força similar a les llànties. Des del punt de vista formal només hi ha un sol tipus, conegut com a Spitzer 1942 fig. 122.

Al nostre país, aquesta ceràmica va ésser objecte de diversos estudis de J.O. Granados, efectuant-ne un de síntesi (GRANADOS 1979). Les posteriors troballes han permès ampliar considerablement la difusió d'aquestes ceràmiques; així, per cenyir-nos només a Catalunya, se n'han trobat a les vil·les romanes dels Tolegassos (Viladamat, Alt Empordà), Pla de Palol (Castell d'Aro, Baix Empordà), Torre Llauder (Mataró) i Gran Via (Premià de Mar, Maresme), així com a la ciutat de Baetulo (Badalona), i les vil·les de Can Terrés (la Garriga,

Vallès Oriental), Darró (Vilanova i la Geltrú, Garraf) i Sant Amanç (Rajadell, Bages). És especialment abundant a l'entorn de la ciutat de *Tarraco*, ja que se n'ha trobat en diversos indrets del nucli urbà (teatre romà, carrers de Robert d'Aguiló, de la Unió i Rebolledo), a més dels localitzats a les properes vil·les de la Llosa (Cambrils, Baix Camp), del Mas d'en Gras (Vila-seca, Tarragonès) i els Antigons (Reus, Baix Camp) (MASSÓ, RAMÓN i JÁRREGA 2014, 196, amb bibliografia anterior). Darrerament s'ha identificat un altre exemplar a la vil·la romana dels Masos (Cambrils, Baix Camp) (JÁRREGA 2016).

Més al sud, ja a la zona de l'Ebre, i per tant, en relació geogràfica amb Can Montagut, es coneix un altre exemplar trobat a la vil·la romana de Barrugat (Bitem, Tortosa), al Baix Ebre (GENERA i JÁRREGA 2011, 102 i 271, número 2).

Volem posar de relleu que a Hispània l'àrea on apareix documentada aquesta producció en major quantitat és la que es situa als voltants de la ciutat de *Tarraco*, ja que la vil·la dels Antigons és el jaciment on aquesta producció està més ben representada, amb un total de 12 exemplars (MASSÓ, RAMÓN i JÁRREGA 2014), seguida de la vil·la de Mas d'en Gras, on hi ha 10 (JÁRREGA 2003, 139, 161 i fig. 11; JÁRREGA i SÁNCHEZ 2008, 95, 101 i fig. 83). Tanmateix, aquesta representació és molt petita; en el cas la vil·la romana dels Antigons, constitueix tan sols el 0,19 % del total de ceràmiques fines alt imperials, i si ho comparem amb el conjunt de les prospeccions de l'*ager Tarraconensis*, resulta reduïda a un percentatge testimonial (JÁRREGA i ABELA 2011, 170). Ambdues dades no són contradictòries, si tenim en compte que es tracta d'una producció que arribà molt esporàdicament a Catalunya, on no és habitual que hi hagi més d'un exemplar en un jaciment. Tot això fa pensar que l'àrea de *Tarraco* deu haver estat un dels focus preferents d'importació d'aquests materials. La troballa de Can Montagut pot guardar relació amb aquesta zona, però creiem que l'exemplar de la vil·la de Barrugat ens fa pensar que l'Ebre podria haver estat el camí d'arribada d'aquesta peça, més que no pas el port de *Tarraco*.

Terra sigil·lada africana A i ceràmica de parets fines

No coneixem ni un sol fragment d'aquestes produccions, però considerant la seva àmplia difusió, ben segur que n'hi degué hagué. En el cas de la ceràmica de parets fines, la seva absència aparent s'ha d'explicar sens dubte per la fragilitat d'aquesta producció, considerant l'origen ocasional de les troballes que estem estudiant.

Terra sigil·lada africana C

Aquesta producció es troba present en les seves variants pròpies ja del Baix Imperi. Els tres exemplars que hem identificat corresponen a peces amb decoració aplicada. En primer lloc, destaquem una vora de plat, de la forma

Hayes 53 A, datada en la primera meitat del segle IV (HAYES 1972, 75) amb la representació d'una cua de peix (fig. 8.1); en segon cas, hi ha un petit fragment de fons de plat de forma indeterminada, on apareix la representació de la cara d'un home barbut, potser un apòstol (fig. 8.3). Finalment, la peça més reeixida, corresponent a un fons de plat de forma indeterminada, és la representació d'una figura humana tocada amb un capell frigi, que porta un boc a les espatlles, i que podem considerar com una representació del Bon Pastor (fig. 8.2). Aquests tres fragments, datables tots ells en ple segle IV o en la primera meitat del V, juntament amb altres materials que esmentarem seguidament, són un indicatiu de la importància i la capacitat econòmica d'aquest assentament durant l'Antiguitat Tardana.

Terra sigillata africana D

D'aquesta producció s'han documentat diversos fragments, molts d'ells decorats. En primer lloc, podem destacar una vora de la forma Hayes 58 B, així com un fragment de vora de plat de la forma Hayes 67, i un altre de bol de la forma Hayes 91 A o B.

Hi ha un plat sencer de la forma Hayes 61 B, amb decoració estampada de l'estil A2; presenta palmetes del tipus Hayes 2 - Atl. 109 i motius d'escacs del tipus Hayes 69 - Atlante 31 (fig. 9.1). Aquesta forma es pot datar actualment dins la primera meitat del segle V (BONIFAY 2004, 171). Hi ha també quatre fragments més decorats, un de l'estil A2, amb decoració de palmetes del tipus Hayes 3 - Atlante 112 i cercles (fig. 9.3), un altre possiblement també de l'estil A2, amb cercles i sembla ser que palmetes, de tipologia indeterminada pel seu estat fragmentari (fig. 9.4), un altre de l'estil A2 o A3, amb decoració d'escacs del tipus Hayes 69 - Atlante 31 (fig. 9.2), i finalment un altre, de l'estil A3, amb decoració de cercles distribuïts de forma irregular, que es poden assimilar al tipus Hayes 32 - Atlante 17 o similar (fig. 9.5).

Cal destacar un fragment de fons de plat amb decoració estampada, de l'estil E2, amb representació d'almenys dues creus, que es poden associar als tipus Hayes 311 - Atlante 232 i 233, i Hayes 311 variant - Atlante 234 (fig. 9.6), tot i que els paral·lels formals (HAYES 1972, fig. 56b, d, e i g; CARANDINI ed. 1981, 130 i lám. LIX-B, 41 A 43) remetent a motius aïllats de l'estil E1, en aquest cas, en aparèixer almenys dues creus, està clar que es tracta de l'estil E2. Possiblement pertany a la forma Hayes 103 o la 104, tot i que no és possible determinar-ho. Correspon a un element decoratiu clarament cristià, datable vers mitjans del segle VI, i resulta molt interessant, perquè demostra la potència de l'assentament aleshores, ja que hi arribaven uns productes importats com aquestes produccions decorades, que rarament es distribuïren a l'interior, ja que es troben sobretot als assentaments costaners, principalment urbans (JÁRREGA 1993, 1201-1203).

Terra sigil·lada gàl·lica tardoantiga grisa, o DSP

Aquesta producció està present també a Can Montagut; podem esmentar una vora de la forma Rigoir 2 o 3 amb decoració estampada de cercles (fig. 10.1), dues vores de la forma Rigoir 3 (fig. 10.2), amb una decoració, molt malmesa, força similar a l'anterior, un fons, possiblement de la forma Rigoir 1 (fig. 10.4), amb decoració de cercles impresos, i un altre fons, probablement també de la forma Rigoir 1, amb decoració de palmetes (fig. 10.3). Aquesta darrera està inspirada en la de l'estil A2 de la sigil·lada africana D.

Aquests cinc fragments, tot i no ser abundants, són força representatius d'una producció que presenta una distribució relativament abundant i geogràficament variada a Catalunya (JÁRREGA 1993, 1428-1449). S'han estudiat diversos exemplars a Tarragona (BACARIA 1993) i a l'entorn més o menys proper a Can Montagut, podem recordar els exemplars de la vil·la romana de Barrugat (Bítem, Baix Ebre), on tanmateix la seva presència és molt minoritària, reduïda tan sols a dos o tres fragments (GENERA i JÁRREGA 2011, 125 i 256, núm. 3), la qual cosa crida l'atenció, tenint en compte que a aquell jaciment hi ha força materials ceràmics tardoantics.

És molt difícil poder determinar si es tracta de productes procedents de la *Gallia Narbonensis* o bé de l'àrea provençal, però sí que sabem que en general és més abundant la producció en coccio reductora o "grisa", que l'oxidant, anomenada també "ataronjada". D'aquesta darrera producció no n'hem pogut documentar cap fragment a Can Montagut.

Terra sigil·lada hispànica tardana (TSHT)

Aquesta producció presenta una presència força notable, comparada amb la sigil·lada africana D i l'anomenada DSP, i clarament superior a la de la sigil·lada hispànica d'època alt imperial, tot i que l'aleatorietat de la mostra i la manca de contextos estratigràfics ens obliga a considerar aquestes dades amb prudència.

Un element que crida l'atenció és la presència de determinades produccions poc abundants a Catalunya, on bàsicament apareix la forma Dragendorff 37 (que hom darrerament anomena Hispànica 37), tot i que la seva relació formal amb la Dragendorff 37 alt imperial és més que dubtosa. Aquestes produccions atípiques estan representades per quatre fragments informes. Les decoracions presenten una incisió poc pronunciada, per la qual cosa no es pot apreciar gaire bé. Un dels fragments presenta una decoració amb aparent representació d'arbres i motius estrellats (fig. 11.4), un altre amb cercles, derivats de la tradició altimperial (fig. 11.3), i un altre difícil de determinar, tal vegada una figura humana (fig. 11.2), mentre que el quart presenta rengleres superposades de motius circulars (fig. 11.1). Un d'aquests fragments (fig. 11.4) procedeix gairebé amb seguretat de la vall del Duero, podent-se datar entre el darrer quart del segle IV i el primer

del V dC., amb major possibilitat per la darrera cronologia. Un altre (fig. 11.3) fou produït possiblement de la Rioja, i té una cronologia més ambigua, potser fins i tot altimperial, podent ser de la forma Dragendorff o Hispànica 37⁷. És evident que aquests materials foren transportats des d'aquelles zones per terra, però és molt probable que fossin embarcats al port fluvial de *Caesaraugusta* (Saragossa), i d'allà fossin transportats fins *Dertosa* (Tortosa), d'on serien redistribuïts per terra, arribant així a la vil·la de Can Montagut.

Sorpren l'arribada a la zona catalana dels exemplars abans esmentats, i concretament de produccions procedents de la vall del Duero, cosa que està encara per estudiar però que sembla tenir una presència força atípica a la costa catalana.

Apareix també representada la producció de terra sigil·lada hispànica tardana més habitual a Catalunya: els bols decorats amb grans cercles intersecants, gairebé sempre de la forma Dragendorff 37 (o Hispànica 37). D'aquesta producció coneixem quatre fragments de parets de recipients, amb l'esmentada decoració (fig. 12.1 a 12-4). Aquesta producció, datada en la segona meitat del segle IV i la primera del V, tot i que no és abundant, sí que presenta una distribució força àmplia a la costa catalana (JÁRREGA 1993, 1450-1453 i JÁRREGA 2013).

Ceràmica pintada tardoromana

S'ha trobat un fragment informe d'aquesta producció (fig. 12.5). És un tros de paret que possiblement correspon a una gerra; s'aprecia una decoració amb pintura de color vermell fosc i negre, possiblement de caire floral. La ceràmica pintada tardoromana és una producció encara poc coneguda; fa ja anys va ser objecte d'una monografia de síntesi, per part de J.J. ABASCAL (1986). Apareix sobretot a l'interior d'Hispania, però no es coneixen els centres de producció i no podem determinar la procedència dels exemplars trobats a les àrees costaneres, no gaire abundants, però que presenten una distribució relativament àmplia a la costa catalana (JÁRREGA 1993, 1464-1465).

Aquesta distribució presenta unes quantitats i una distribució similar a la de la sigil·lada hispànica tardana, amb la qual podria compartir procedència, essent ambdues produccions elements que il·lustren una distribució de materials des de l'interior d'Hispania cap a la costa, probablement per la via de l'Ebre; no oblidem que la sigil·lada hispànica tardana possiblement en gran part procedia, com en l'alt Imperi, de la zona de la Rioja.

7. Agraïm al Dr. Luís Carlos Juan Tovar pel seu ajut en l'estudi d'aquests materials.

Llànties

Comptem amb quatre fragments de llànties. El primer d'ells és un fragment d'orla i disc d'una llàntia de volutes, del segle I dC.; en el disc s'aprecia el que sembla ser la representació de les potes d'un animal, probablement d'un cavall, que molt possiblement correspongui a un Pegàs (fig. 13.1). La pasta és de color gris, no apreciant-se cap engalba.

El segon exemplar és molt interessant, perquè correspon a una producció encara poc coneguda i sense gaire distribució a les nostres contrades. La pasta és de color gris blanquinós, sense engalba. S'aprecia clarament el text, que ha estat aplicat amb motlle: EMITE·LVCER[NAS·COLATAS] (fig. 13.2). Les llànties amb aquest text presenten dues variants: EMITE LUCERNAS / COLATAS{AS} ICONE(S) i EMITE LUCERNAS COLATAS AB ASSE(NE)⁸. Es coneixen paral·lels a Albenga (Ligúria, Itàlia), *Lugdunum* i *Fanum Martis* (*Gallia Lugdunensis*); Lausana (Germania); *Caesarea*, Tipasa, Gouraya, Hadjadj i Fouka (*Mauretania Caesariensis*) i Tiddis (Numídia)⁹. Tot i que, com hem vist, hi ha una certa difusió a l'Europa continental, la màxima concentració d'aquestes llànties es troba a la *Mauritania Caesariensis*, per la qual cosa la seva producció sembla procedir d'aquesta província, possiblement al voltant de *Caesarea* (Sersell), i els terrissers que anomenen les marques són *Assenis* i *Donatus*. Han estat objecte d'un article monogràfic (DI STEFANO MANZELLA 2010).

El tercer exemplar és un fragment d'orla i disc d'una llàntia africana de la forma Hayes I - Atlante VIII. L'orla presenta una decoració d'angles o puntes de fletxa, típica d'aquestes llànties; al disc apareix una *venera*, decoració també força habitual en aquest tipus de produccions (fig. 13.3). En concret, podríem atribuir-la al subtipus Atlante VIII C1 c-d-e / Bonifay 48, que presenta la combinació d'aquestes dues combinacions (BONIFAY 2004, 365). Tot i que aquesta llàntia, d'origen tunisenc, s'ha datat en el segle IV o la primera meitat del V dC., sembla ser que aquest subtipus s'ha de datar ja en ple segle V, perdurant fins i tot durant la segona meitat d'aquest segle (BONIFAY 2004, 366). La pasta i el vernís són els típics d'aquesta producció, de color ataronjat.

8. Agraïm al Dr. Piero Berni el seu ajut en la identificació i estudi d'aquesta peça.

9. AE 1940, 00164; CIL 08, 22642,04o = CIL 13, 10001,019a; CIL 08, 22642,04p = CIL 13, 10001,019b; CIL 13, 10001,019d = CIL 08, 22642,04n); CIL 08, 22642,04a; CIL 08, 22642,04b; CIL 08, 22642,04c; CIL 08, 10478,01c = CIL 08, 22642,04k; CIL 08, 22642,04d; CIL 08, 22642,04e; CIL 08, 22642,04f; CIL 08, 22642,04g; CIL 08, 22642,04h; 22642,04i; CIL 08, 22642,05; CIL 08, 22642,06; CIL 08, 22642,07; CIL 08, 22642,08; CIL 08, 22642,09; 22642,10; CIL 08, 10478,01e = CIL 08, 22642,04l; CIL 08, 22642,04m.

Finalment, comptem amb un fragment d'orla de llàntia africana de la forma Hayes II - Atlante X, probablement del grup C2 - Bonifay 54, amb una datació compresa entre el segon quart del segle V i el VI (BONIFAY 2004, 382). Presenta una decoració de triangles i quadrats amb cercles inscrits (fig. 13.4). La datació d'aquesta llàntia és àmplia, entre el segon quart del segle V i el segle VII. Com en el cas anterior, la pasta i el vernís, de color ataronjat, són els propis d'aquesta producció.

Ceràmica comuna

Sens dubte la ceràmica comuna degué ser abundantíssima a aquest jaciment, però per la seva fragmentació i escàs atractiu visual per a persones no especialitzades, gairebé no se n'ha recollit. Això ho podem aplicar a l'absència gairebé total de ceràmica comuna africana, que acostuma a ésser abundant als jaciments catalans propers a la costa, tot i que a Can Montagut apareix en quantitats minses, com veurem més endavant. Podem deduir de la cronologia del jaciment i de la variada gamma d'importacions documentades que la ceràmica africana de cuina degué arribar en abundància, per bé que no s'hagin recollit gairebé fragments. Pel que fa a altres grups de ceràmica comuna (no sabem si de producció local o no) es coneixen mitja dotzena de fragments d'olles de perfil en S. Hi ha també una gerreta de ceràmica comuna oxidada que ha estat objecte d'una reconstrucció, potser no gaire acurada.

Vidre

S'ha recollit un fragment de vora i coll d'una ampolla de vidre verd (fig. 13.5), a part de mitja dotzena més de fragments, dos fons i alguna vora de platet.

Àmfores

Com hom pot suposar, hi ha una abundant presència de les àmfores anomenades "tarraconenses", però també d'altres produccions.

En primer lloc, podem destacar un fragment de vora i coll d'una àmfora de la forma Oberaden 74 (fig. 14.1). Aquest tipus d'àmfores es varen produir, entre d'altres, al no llunyà forn de l'Aumedina (Tivissa) (TCHERNIA 1979; NOLLA, PADRÓ i SANMARTÍ 1980; REVILLA 1993). Es tracta d'una àmfora de base plana de l'època d'August i inicis de Tiberi (CARRERAS i GONZÁLEZ 2012, 217-218). Cal posar de relleu que l'altra forma pròpia d'aquest mateix període, la Pascual 1, també produïda a Tivissa, no ha estat fins ara documentada a Can Montagut.

En canvi, la forma Dressel 2-4, típica de l'època d'August i de la resta del període juli-claudi (BERNI 2015), sí que presenta una major implantació a aquest assentament. A aquesta forma corresponen 5 fragments de vora i una desena de nanses (fig. 14.2 i 14.3; fig. 15.1 i 15.2), a més d'un pivot amb un

grafit *pre cocturam* que presenta les lletres SOS (potser referent a *Sosibius* o *Sosibia?*) (fig. 16.2); tanmateix, en comptes d'una lletra O podria ser un punt, ja que és més petit que els altres dos signes. A més, cal esmentar que hi ha dos fragments de vora de perfil quadrangular que podem identificar com Dressel 2-4 evolucionades (fig. 16.1), que es daten en el segle II i la primera meitat del segle III dC. (JÁRREGA i OTIÑA 2008). A part dels materials esmentats, s'han recollit una desena de fragments de nanses bífides, corresponents també a la forma Dressel 2-4.

Les característiques físiques d'aquests fragments, amb pastes de color vermell ataronjat força intens, són en tot similars als del taller de Tivissa; fins i tot un d'ells (fig. 15.1), que ja havíem publicat anteriorment (JÁRREGA 2009, 115-117 i fig. 7) presenta al coll la coneguda marca TIBISI, per la qual cosa és segura la seva producció a aquella terrisseria. És lògic que apareguin sobretot a Can Montagut exemplars produïts al forn tivissenc de l'Aumedina, tenint en compte la seva proximitat; tampoc no podem descartar que els exemplars localitzats aquí procedeixin també d'altres tallers ebrencs, com el del Mas del Catxorro, a Benifallet (IZQUIERDO 1993) o algun altre actualment desconegut. La marca TIBISI es coneix també en Dressel 2-4 a la ciutat de Lleida (MORÁN 2000, 320-321, 323 i fig. 1), la qual cosa demostra una certa difusió d'aquest producció vers l'interior.

El segell TIBISI (present en les formes Pascual 1, Dressel 2-4 i Dressel 7-11) tingué també una important difusió exterior; es troba en un magatzem portuari de la ciutat de *Tarraco* en la forma Pascual 1, en un context anterior a l'aparició de les Dressel 2-4 (GEBELLÍ 2008, 51 i 55, fig. 3; RUÍZ DE ARBULO *et alii* 2011, 233 i 259, fig. 19.5). Es troba també a Empúries, Mallorca (Can Pujades, terme de Sant Llorenç), Menorca (Hospitalet Vell, Manacor), sud de França (Port-la-Nautique, Fos-sur-Mer, Marsella, Saint-Cyr-sur-Mer), Itàlia (Pompeia) i fins i tot Tunísia (Cartago) (PASCUAL 1991, 145-146, núm. 231; REVILLA 1995, 166). En un exemplar de la forma Dressel 7-11 s'ha documentat també a l'àrea del temple d'Apol·lo a Pompeia (Itàlia) (JÁRREGA, BERNI i MIRÓ, en premsa).

Com veurem quan ens ocupem de la col·lecció conservada al Museu d'Arqueologia Salvador Vilaseca de Reus, l'absència aparent d'àmfores bètiques en el lot al qual estem fent referència no la podem considerar significativa. En canvi, sí que hi ha exemplars d'àmfores africanes, que demostren l'arribada d'importacions en època tardoantiga, tal i com hem vist en el cas de les sigil·lades africanes D, la hispànica tardana i l'anomenada DSP.

En primer lloc, podem destacar dues vores d'àmfora africana de la forma Africana 2 C1 (fig. 17.1), datada entre mitjans del segle III i els inicis del IV dC. (BONIFAY 2004, 115); una altra vora de classificació no gaire fàcil per l'acusat engruiximent que presenta a la part interior, però que sembla relacionable

amb la forma Africana 2D (fig. 17.2) datada, com l'anterior, entre mitjans del segle III i el primer terç del IV (BONIFAY 2004, 117); de la mateixa forma coneixem un fragment de vora, coll i nanses (fig. 18.1). Finalment, destaquem un fragment de pivot de la forma Africana 3 - Keay 25 (fig. 17.3), datada en el segle IV i la primera meitat del V dC. (BONIFAY 2004, 122). Per tant, aquests exemplars demostren la presència de productes envasats en àmfores durant el baix Imperi, contenint potser oli (Africana 2) o altres productes, com vi o salaons (Africana 3).

Dolia

A més de diferents fragments de vores i fons, volem destacar dos elements força interessants. Un d'ells és un exemplar semi sencer (fig. 18.2), que formalment presenta una forta similitud amb les tenalles ibèriques del tipus *Ilduradin*, ja que té tres nanses acanalades, i la vora és molt simple, força diferent dels habituals *dolia*; això podria indicar una influència de les tècniques ceràmiques ibèriques, i per tant, permetre una datació força antiga del *dolium* (segle I aC. o I dC.), tot i que no tenim cap dada objectiva per a datar-lo. A part d'això, el més interessant és l'existència d'una marca en cartel·la rectangular a la part superior del cos, a l'alçada de les nanses. La inscripció ja havia estat estudiada per NOGUERA (2006, 366), qui la va interpretar com PRQNTBA[C]. Després d'haver vist i fotografiat la peça, podem afirmar ara que la lectura correcta és FRONTBA[...]. La darrera lletra que s'aprecia podria ser una O, però no ho podem assegurar, perquè apareix fragmentada. És molt temptador interpretar la primera part del text com referent al *cognomen* *Fronto*, i encara més interpretar-lo com una al·lusió al propietari de la vil·la, però malauradament no podem anar més enllà amb aquestes especulacions. Just sota la marca hi ha un grafit *post cocturam*, amb el text XXX[X?...]. Evidentment, és una mesura de quantitat del contingut del *dolium*, però malauradament està incompleta; en tot cas, sabem que és superior a 30, i sens dubte correspon a una mesura en *sextarii*.

A part d'aquesta interessant peça, hi ha tres fragments de vores de *dolium* (potser de la mateixa peça, tot i que això no és segur) que presenten, a la part superior de la vora, uns grafits *pre cocturam*. Hi ha, com a mínim, dos grups d'inscripcions: M[---]I S(EXTARII)[----] i [M----]V s(EXTARII) X[----]¹⁰. Es tracta, per tant, de textos referents a la capacitat del *dolium*, malauradament fragmentats.

10. Agraïm al Dr. Piero Berni el seu ajut en la lectura d'aquests textos.

Altres materials

Tot i que aquí estudiem només els materials ceràmics, sobretot la vaixel·la i les àmfores, creiem que, atès que es tracta de materials inèdits, pot ser interessant fer un petit esment a altres materials arqueològics trobats al jaciment, la qual cosa permetrà ressaltar la importància de la vil·la.

Tot i que no ho estudiem, no volem deixar de fer esment a la troballa d'un conjunt de 23 monedes, de mòdul AE4 (tret de 4, que són AE3) en molt mal estat; hi ha alguna del segle III, però la majoria són d'època constantiniana. Una d'elles és clarament de Crisp, i un dels AE3 sembla de Constantí. A més, hi ha una altra moneda, amb representació d'un cap aparentment constantinià, on al revers hi ha la lloba capitolina amb Ròmul i Rem. Aquest lot de monedes, tot i que desconeixem si varen aparèixer juntes o no, ens permet pensar que reflecteixen un moment d'activitat econòmica important a la vil·la, com ho fan pensar les importacions de sigil·lada africana.

Al museu local hi ha un peu d'estàtua, de pedra aparentment sorrenca, potser pertanyent a un Bacus¹¹, tot i que és massa arriscat plantejar-ho. Es coneixen també més d'un centenar de tesselles de petites i mitjanes dimensions, de pedres de color blanc, blau fosc i verd, pertanyents a un o a probablement diversos mosaics, així com estucs pintats de color vermell (amb un filet blanc i negre), a més del que sembla un fal·lus de pedra calcària, d'uns 30 cm de llarg. Tots aquests elements demostren el luxe i l'elevat nivell econòmic de la vil·la.

Hi ha també tres molins giratoris de mà sencers, circulars, i mitja dotzena de fragments, de pedra volcànica, i un morter de pedra. Es varen trobar també tègules, algunes d'elles senceres, corresponents, segons informació del Sr. Rofes, a un enterrament. Hi ha també *pilae* de ceràmica, que possiblement corresponen a un hipocaust i per tant a uns banys.

Es coneixen també alguns fragments de puntes de sageta de bronze i fragments d'altres objectes metàl·lics. Hi ha restes de fauna i malacofauna, incloent-hi ostres i unes quantes banyes de cèrvids, que indiquen respectivament l'arribada de productes d'origen marítim i la presència de l'activitat cinegètica relacionada amb la vil·la.

11. Està partit en dos fragments, ara enganxats, que semblen unir perfectament entre sí. L'estrany del cas és que el Sr. Rofes diu que la cama la va trobar ell a Can Montagut, mentre que el peu i la base foren trobats pel Sr. Marcel·lí Giner al castell, que es troba a certa distància. Potser havia estat reutilitzat.

Col·lecció conservada al Museu d'Arqueologia Salvador Vilaseca, de Reus

A Reus es conserven unes quantes caixes amb materials procedents d'aquest jaciment¹². El material, que com hem dit més amunt, fou donat al museu pel del senyor Marcel·lí Giner Folch, és molt abundant, però no hi ha cap mena d'indicació estratigràfica, cosa lògica, ja que no procedeix de cap excavació sistemàtica. És per aquesta raó que hem evitat fer estudis quantitius, que no creiem que fossin gaire concloents, destacant únicament els materials que ens han semblat més significatius. Cal posar de relleu l'escassa quantitat de vaixel·la fina documentada en aquest lot ceràmic, la qual cosa fa pensar que no fou dipositada al museu.

Ceràmica ibèrica

Crida l'atenció la relativa abundància de fragments de tenalles ibèriques del tipus Ilduradin (fig. 19); n'hem comptabilitzat 67 vores, 27 nanses i 38 fons, a més d'abundants fragments informes.

Es coneix una vora de gerra o cassola de la forma COM-IB Jr. 4 (fig. 20.4), datada entre els anys 350 i 225 a.C., aproximadament (CASTANYER, SANMARTÍ i TREMOLEDA 1993, 355), així com una vora de platet (fig. 20.3). Hi ha també una vora de kalathos o "barret de copa" (fig. 20.1), pròpia de l'horitzó ibèric tardà. A més, s'han recollit 6 vores de gerres de perfil de coll de cigne, pintades (fig. 20.2). Hi ha també dos fragments informes de ceràmica ibèrica pintada (un d'ells per dins), així com una nansa d'àmfora ibèrica.

Campaniana A

D'aquesta producció només hi ha un fragment informe.

Terra sigil·lada itàlica

S'han documentat tan sols dos fragments, una vora, potser de la forma Conspectus 21.3 o 21.4 (datades entre els anys 40 i 80 d.C.) i un peu de plat, corresponent (a jutjar pel gruix de les parets) a una de les formes antigues de la producció (anys 30-15 a.C.).

Terra sigil·lada gàl·lica

Tan sols es coneixen un peu amb perfil "de galeta" d'un plat i 4 fragments informes.

12. Agraïm al Sr. Jaume Massó, Director del Museu d'Arqueologia Salvador Vilaseca, l'haver-nos permès estudiar aquests materials.

Terra sigil·lada hispànica

Aquesta producció és tan poc abundant com les anteriors, documentant-se només una vora de bol de la forma Ritterling 8, així com 2 fragments informes.

Terra sigil·lada africana C

D'aquesta producció coneixem una vora de plat de la forma Hayes 50 A i dos fragments informes, a més d'un fons de plat, possiblement també de la forma Hayes 50 A. A diferència dels exemplars decorats abans esmentats, aquesta forma ens documenta la presència de materials del segle III, tot i que cal tenir en compte que durant la primera meitat del segle IV encara es produïa.

Terra sigil·lada hispànica tardana (?)

Hi ha dos fragments de fons, amb absència de peu (només un petit ressalt marcat), que probablement corresponen a aquesta producció.

En general, crida molt l'atenció l'escàs nombre de vaixel·la fina, en contrast amb la seva abundància que hem comprovat en les col·leccions conservades a Marçà. Probablement això es deu a que aquests materials procedeixen d'un sector del jaciment en el qual, per les raons que sigui, no abundaven aquests materials, o bé havien estat objecte de rampinya per part d'algú, de forma que només restés disponible la ceràmica comuna.

Ceràmica pintada tardoromana

Només hem pogut veure un petit fragment informe de ceràmica pintada tardoromana, amb una banda de pintura negra, que permet atribuir-li aquesta cronologia.

Ceràmica africana de cuina

Aquesta producció apareix molt poc representada, i això sí que quadra amb els materials conservats a Marçà. Aquest fet planteja un problema, ja que sabem que la ceràmica africana de cuina és abundantíssima als jaciments catalans, en contextos dels segles II i III dC. Es coneix una vora de la forma Hayes 23 B, força gruixuda i probablement ja tardana (dels segles IV-V) (fig. 21.6). Hem pogut veure també una carena de la forma Hayes 23 i 3 carenes probablement de cassoles de la forma Hayes 197, de les quals dues, pel gruix de les seves parets, deuen ser probablement tardanes (segles IV-V).

Ceràmica africana de pasta groga

S'ha documentat una vora de morter amb visera (fig. 22.1), probablement pertanyent a aquesta producció, i dues vores de gibrells del tipus Uzita 2 A (fig. 22.2) i 2 B (fig. 22.3), datat en el segle II i la primera meitat del III (CASAS *et alii* 1990, 248-249, i 344-345; BONIFAY 2004, 263).

Ceràmica comuna

Aquesta producció, lògicament abundant, és força escadussera a les col·leccions conservades a Marçà, i en canvi, apareix en una major abundància a la col·lecció del museu de Reus, la qual cosa es deu explicar per la diferent orientació de la formació d'ambdues col·leccions, havent estat la segona fruit d'una recollida poc selectiva i més abundant. És un material molt fragmentat, però tot i així podem destacar diversos fragments de gerres de vora motllurada, datables en el segle I dC. (CASAS *et alii* 1990, 190-195), concretament una vora i nansa de pasta vermella (fig. 21.5), com la de les àmfores tarraconenses, i tres vores de gerretes de pasta rosada i ocre (fig. 21.1 a 21.3), A més, hi ha una vora i nansa de gerreta de vora exvasada, de pasta groga i engalba de color castany (fig. 21.4), una vora de gerra de pasta clara, una vora de gerreta, una nansa bifida de gerreta, així com un coll de gerra de pasta clara, i dues nanses de gerra (una gran i una petita).

Podem esmentar un fragment de vora de tapadora gran, una altra vora de tapadora, 5 fons de recipients indeterminats (probablement gerres o olles), un fons de gran vas, i un fons de gerra amb engalba brillant.

Ceràmica grollera reduïda

Aquesta ceràmica apareix prou ben representada; probablement és en la seva totalitat (o en la seva major part) de cronologia tardoantiga. Hem pogut identificar una vora d'olla amb mamelló, forma típicament tardoromana (fig. 23.1), 24 vores (fig. 23.2) i 2 fons d'olles, una vora d'olleta, una vora de gerra de boca lobulada, una nansa de gerra, una vora de gibrell i una vora de morter amb visera grollera (fig. 23.3), a més d'un centenar de fragments informes.

Àmfores

Hi ha dos arrencaments de nansa, una nansa, una carena, un pivot i dos fragments informes d'àmfora itàlica, amb pasta del tipus DB, procedent de la Campània (NOLLA 1976), i de cronologia tardorepublicana o, a molt estirar, augustiana. Les àmfores amb pasta DB presenten una distribució poc homogènia a l'*ager Tarraconensis*, ja que en els prospeccions superficials del projecte PAT sumen només el 5 % del total de les àmfores itàliques, mentre que als jaciments de Mas d'en Gras i els Antigons sumen respectivament el 21 i el 31,7 % (JÁRREGA i ABELA 2011, 146) per la qual cosa, fos més o menys abundant la distribució d'aquesta producció, sembla que no fou pas la majoritària de les àmfores itàliques a aquesta zona.

Crida l'atenció un fragment de nansa i part del cos, aparentment també itàlica (fig. 20.5), que presenta, tanmateix, un grafit (al cos), evidentment *post cocturam*, compost per dos signes, de lectura dubtosa, que potser podria ser un

únic caràcter, probablement ibèric. Si el girem 90° a l'esquerra s'assembla al caràcter al qual s'associa el so "be", però també al so "ko". En tot cas el caràcter de "be" sol ser força freqüent¹³.

Les àmfores anomenades "tarraconenses" són les més abundants, si bé, com veurem, la majoria (si no totes) corresponen a la producció de la zona de l'Ebre. La pasta que presenten, d'un color vermell intens, amb desgreixant de quars, tot i que sense arribar a les quantitats amb que apareix a la producció del Maresme, remet a la coneguda pasta del taller de l'Aumedina (Tivissa), per la qual cosa els exemplars trobats a Can Montagut deuen procedir, almenys en bona part, d'aquesta terrisseria, com ho indica el segell TIBISI que es conserva al museu de Marçà.

Pel que fa al repertori formal, s'ha documentat una nansa de la forma Pascual 1. Tanmateix, la forma més abundant és la Dressel 2-4 (figs. 24 i 25), de la qual hi ha 6 vores (de secció circular, tret d'una, que és de secció triangular), 4 nanses i una carena.

S'han documentat també 2 fragments de vora la forma Dressel 7-11 (fig. 26.1), així com una nansa i una carena atribuïbles probablement a aquesta forma. La seva pasta de color vermell intens és clarament d'origen ebrenc, procedent probablement de Tivissa, on sabem que es produïa aquesta forma (NOLLA, PADRÓ i SANMARTÍ 1980; REVILLA 1993).

Finalment, hi ha 2 pivots d'àmfora (possiblement de la forma Dressel 2-4 o 7-11), amb la característica pasta vermella, procedents probablement també de Tivissa.

Per tant, podem veure que aparentment no hi ha cap exemplar d'àmfora procedent de la Laietània ni tampoc de la zona de Tarragona, essent tots produïts als tallers ebrencs, probablement a Tivissa.

Les àmfores bètiques de salaons també hi són presents. Hi ha tres vores de Dressel 7-11 bètica, possiblement de la forma Dressel 11 (fig. 26.2 a 26.4); així com un coll amb carena i arrencament de nanses que es pot atribuir a la forma Dressel 12 (fig. 27.5); la pasta, verdosa amb el nucli rosat i amb desgreixant de partícules de color marró i gris-negra, és la típica d'aquesta producció. També hi ha una nansa que probablement pertanyia a aquesta forma. Hem identificat també tres nanses de la forma Beltrán 2, a més d'una carena atribuïble a aquesta forma. Finalment, hem documentat un fragment informe d'àmfora bètica.

Crida l'atenció l'absència aparent d'àmfores olieres de la forma Dressel 20, que tanmateix sabem que arribaven a Tortosa (JÁRREGA *et al.* 2014, 164-165).

13. Agraïm al Dr. Ramon Ferré el seu ajut en la interpretació d'aquest signe.

Les àmfores tardoantigues també hi són presents. Hi ha una vora d'àmfora de la forma Africana gran 2 A1 o A2 "con gradino" (fig. 27.3), datada entre finals del segle II i la primera meitat del III, i una Africana 2 A3 gran "senza gradino" (fig. 27.4), de mitjans i segona meitat del segle III (BONIFAY 2004, 111). També hi ha una nansa i un pivot de la forma Africana 3 - Keay 25, del segle IV i la primera meitat del V dC. (BONIFAY 2004, 122), a més d'un altre possible fragment de pivot d'aquesta forma.

S'ha documentat la presència d'àmfora lusitana, amb una vora i un coll de la forma Almagro 51 A/B - Keay 19 (fig. 27.1), i àmfora oriental, amb un fragment d'espatlla d'àmfora de la forma LRA 4, a més de dos fragments informes d'àmfora oriental, amb les parets exteriors amb incisions acanalades. Totes elles es daten en el segle V.

En darrer terme, s'ha documentat un fragment de vora (fig. 27.2), amb pasta de color ocre groguenc, que sembla correspondre a una Late Roman Amphora 2, originària de la zona de l'Egeu, i que es data entre els segles IV i VII dC., principalment entre la segona meitat del V i el VII. A Tarragona es documenta en poca quantitat, en estrats de la segona meitat o finals del segle V, fins al VII (REMOLÀ 2013, 308 i 310).

Hi ha diversos centenars (uns 700) de fragments informes d'àmfora, la majoria africana i tarraconense.

Dolia

Destaquem un gran vora, amb grafit que representa un numeral, del qual només es veu una de les xifres, un X, a part de 2 fragments de vora i 2 de fons. Hi ha també una vora de *doliolus*.

S'han documentat alguns fragments de tègules i *imbrices*, destacant-ne 75 grans fragments de tègules, que pel seu estat de conservació i dimensions podrien procedir d'una zona d'enterraments. També s'ha documentat un *later* amb incisions en forma d'aspes en un dels seus cantons curts.

Hi ha 5 fragments de molins de pedra (en dos d'ells, volcànica), així com dos fragments de *tubuli* corresponents a conduccions d'aigua, que tant podrien ser de natura termal com fabril.

Interpretació

La favorable ubicació, en terres aptes per a l'agricultura, en una zona relativament plana i ben comunicada amb la zona de l'Ebre per la cubeta de Móra, degué afavorir el poblament a la zona de Cal Montagut almenys des d'època ibèrica. La troballa de materials ceràmics, com les tenalles de tipus *Ilduradin*, així com una vora de gerra de ceràmica comuna ibèrica de la forma COM-IB Jr4, datada, com s'ha dit abans, entre els anys 350 i 225 aC,

permeten documentar que, almenys el segle III aC. si no abans, anteriorment a la conquesta romana, existia a aquest indret un hàbitat ibèric de plana.

Després de l'ocupació romana, aquest hàbitat de característiques desconegudes degué continuar existint, com ho indica l'escassa presència de ceràmica campaniana A i de *kalathos* o “barret de copa” de la ceràmica ibèrica, així com de les importacions de vi itàlic en àmfores de la forma Dressel 1. La troballa de grafit ibèrics en ceràmiques d'importació com les àmfores, la vaixel·la campaniana i també la ceràmica de vernís roig pompeïà indiquen ben clarament el caire indígena d'aquest assentament.

En un moment indeterminat, probablement en època d'August, aquest hàbitat degué convertir-se en una clàssica vil·la romana. La troballa de tesselles de mosaics no permet datar aquests darrers, però en tot cas ens indiquen ben clarament que l'assentament tenia, en algun moment del període romà, l'estructura d'una vil·la. És molt possible que aquest canvi en l'estructura de l'assentament es produís en època d'August, quan l'anomenat “sistema de la vil·la” es generalitza a Catalunya (PREVOSTI 2005, 408-413), i quan sembla ser que les importacions ceràmiques comencen a agafar una major volada al lloc, com s'aprecia per l'arribada de la terra sigil·lada aretina o itàlica, seguida ben aviat per la gàl·lica, de la qual en tenim una bona representació, fins i tot amb segells de terrisser.

No sabem quina devia ser la base agrícola que permetia l'activitat econòmica d'aquesta vil·la, tot i que podem pensar en la tríada mediterrània: blat, vi i oli. La troballa d'un magatzem de *dolia* en les excavacions de 1994, tot i que malauradament no es va poder datar ni tampoc determinar la planta arquitectònica, permeten documentar l'emmagatzemament d'excedents, que molt probablement serien de vi o d'oli.

La proximitat d'un forn que produïa àmfores vineres a l'Aumedina (TIVISSA) (TCHERNIA 1979; NOLLA, PADRÓ i SANMARTÍ 1980; PALLARÈS, GRACIA i MIRÓ 1987/1988; REVILLA 1993) permeten documentar la producció i comercialització de vi en les proximitats, que tal vegada inclogui no tan sols la zona de l'Ebre, sinó també l'àrea de l'actual Priorat. En aquest sentit, hem proposat l'existència d'un “vi ilercavó” no esmentat per les fonts (JÁRREGA 2007, 189-191; JÁRREGA 2009, 113), que sens dubte tenia la seva sortida comercial en el port marítim-fluvial de *Dertosa* (JÁRREGA 2006, 181-184). Tenint en compte que la forma Dressel 7-11 és, en principi, una àmfora per a transportar salaons, i que Tivissa es troba a la muntanya i a força kilòmetres del mar, no és forassenyat pensar que a l'Aumedina es produïen àmfores (degut a l'existència d'argiles properes que afavorien aquesta producció) i que podien haver estat envasades a altres llocs. En aquest sentit, el fragment d'àmfora vinera de la forma Dressel 2-4 amb marca TIBISI trobat a Can Montagut no sabem si cal interpretar-lo com

el resultat del comerç d'un producte proper, i fins i tot qui sap si les àmfores de l'Aumedina servien també per a envasar vins de zones més o menys properes, com el territori de l'actual Priorat. Recordem que el taller d'àmfores de Mas del Catxorro (Benifallet), al costat de l'Ebre, s'ha interpretat en relació amb la producció vinícola de la zona de Pinell de Brai, situada quelcom a l'interior (IZQUIERDO 1993, 756; JÁRREGA 2009, 114-115).

D'altra banda, l'absència aparent d'àmfores bètiques de la forma Dressel 20 podria interpretar-se hipotèticament com el reflex d'un auto-abastiment d'oli a la vil·la de Can Montagut, tot i que l'aleatorietat de la mostra ceràmica ens fa ser prudents en aquest aspecte.

Les importacions ceràmiques ens permeten pensar en una certa diversificació dels productes, que gairebé sens dubte hi arribaven a través del port de *Dertosa*. Així, indiquem l'aparent importància (dins de la seva escassetat) de productes procedents de Pisa que ens documenten les marques de sigil·lada itàlica. La terra sigil·lada gèl·lica, majoritàriament procedent del taller de la Graufesenque, a la Gàl·lia Narbonesa, constitueix un fenomen generalitzat a la costa catalana. En canvi, crida l'atenció (tot i que una vegada més hem de ser prudents, atesa la natura de la mostra) l'escassa representació de la sigil·lada hispànica alt imperial, que al sud de Catalunya i al País Valencià és força abundant.

L'arribada d'àmfores bètiques de la forma Dressel 7-11 ens permet documentar la importació de productes relacionats amb les salaons, que sens dubte arribaven a través del port de *Dertosa*; relacionar-ho amb *Tarraco* resulta impensable, considerant les dificultats orogràfiques per al transport.

L'avenç de l'època imperial deuria comportar un important desenvolupament d'aquesta vil·la, tot i que malauradament no tenim dades arquitectòniques ni estratigràfiques que ens permetin documentar la seva evolució. En tot cas, val la pena posar de relleu l'arribada d'un producte datat entre mitjans del segle II i els tres primers quarts del III dC., com és la ceràmica coríntia romana, que ja hem dit que té una representació important a les vil·les del Camp de Tarragona, cosa que possiblement podem fer extensiva a la zona de l'Ebre, ja que és a través d'aquest riu que creiem que varen arribar els productes importats a la vil·la de Can Montagut.

Les importacions d'època romana imperial ens mostren la diversificació del comerç d'aquest període: vaixella fina d'Itàlia i la Gàl·lia, produccions hispàniques, fins i tot productes poc habituals, com la ceràmica coríntia romana, que té una distribució relativament important, com hem vist, a *Tarraco* i l'*ager Tarraconensis*. Per tant, no podem descartar que aquesta producció arribés a Can Montagut per via terrestre des d'aquesta ciutat, tot i que probablement degué ésser transportada des de *Dertosa*, com ho fa pensar la troballa abans esmentada de la vil·la de Barrugat.

L'absència aparent de ceràmiques com les parets fines i la sigil·lada africana A, així com l'escassa representació de la ceràmica africana de cuina, creiem que és un fet casual degut a la natura de la mostra; sense anar més lluny, sí que hi és present la ceràmica africana de pasta groga, pròpia d'un segle II avançat i del segle III. El mateix es podria dir de l'absència d'àmfores olieres bètiques de la forma Dressel 20, que sabem que arribaven a *Dertosa*, com s'ha indicat; tanmateix, aquesta dada podria interpretar-se també com el reflex de que a Can Montagut hi podia haver hagut un auto-abastiment de l'oli de la zona, ja que no és possible determinar si el magatzem de *dolia* que es va documentar en les excavacions de 1994 podria haver servit per a emmagatzemar aquest producte, o bé servia per a desar gra o potser formava part d'una *cella vinaria*.

L'arribada d'àmfores bètiques de salaons de la forma Dressel 7-11 indica clarament la importació d'aquests productes, probablement a partir de *Dertosa*, des d'on deuriem ser transportades a lloms de mules o en carros fins Can Montagut.

La varietat i relativa abundància aparent de les ceràmiques d'importació d'època tardoantiga, a més de la vitalitat de la vil·la en aquell període, demostren la continuïtat i la fluïdesa del tràfic comercial amb aquesta zona, en la qual creiem que, una vegada més, *Dertosa* tingué un paper molt important. Així, els productes de terra sigil·lada hispànica tardana procedents de la Rioja i de la vall del Duero probablement devien arribar per terra a *Caesaraugusta*, des d'on serien embarcades cap a *Dertosa*, i novament redistribuïdes des d'aquesta darrera ciutat. Ja durant l'alt Imperi, l'abundància de productes amforals procedents de la costa catalana a *Caesaraugusta* (BELTRÁN 1987) demostren la importància del port fluvial d'aquesta ciutat, que sens dubte degué continuar en època tardoantiga, considerant la presència de ceràmiques africanes trobades a la mateixa (PAZ 1991).

L'abundància de monedes dels segles III i principalment del IV a les quals hem fet una breu referència, constitueix un altre indicatiu de l'activitat econòmica a la vil·la en època tardoantiga.

A Can Montagut els productes africans (sigil·lada africana C i D) resulten força representatius, així com les àmfores Africana gran 2 A1 o A2 "con gradino", Africana 2 A3 gran "senza gradino" i Africana 3 - Keay 25, tot i que és difícil saber quins eren els productes envasats en aquestes àmfores. Més clar sembla el contingut de l'àmfora sudhispànica (bètica o lusitana) de la forma Almagro 51 A/B - Keay 19, probablement destinada al producte de salaons així com l'àmfora oriental de la forma LRA 4, que segurament contenia vi.

Evidentment, les ceràmiques d'importació no ens proporcionen dades sobre l'economia productiva de la zona de Can Montagut. La troballa d'un magatzem de *dolia*, com s'ha dit, tant podria fer referència al conreu de blat, oli

o vi. La relativa proximitat de la terrisseria de l'Aumedina (Tivissa), on es feien àmfores vineres de les formes Oberaden 74, Pascual 1 i Dressel 2-4 (aquesta darrera documentada a Can Montagut, a través de l'exemplar amb la marca TIBISI) podria fer pensar en una producció vinera, tal vegada relacionada amb el vi ilercavó al qual hem fet esment més amunt, i que qui sap si fins i tot connecta històricament (amb totes les intermitències que es vulgui) amb l'actual producció del vi del Priorat.

La troballa d'ostres constitueix un índex de relatiu bon nivell econòmic, ja que es tracta d'un producte d'origen marí, força allunyat de la vil·la. D'altra banda, les banyes de cérvol indiquen la pràctica de la cacera, tot i que no podem determinar si en un moment determinat o al llarg de tota la vida de la vil·la.

Com indica Joan COROMINES (1994, vol V, 190) el topònim "Marçà" és clarament d'origen romà, derivant possiblement de *Martius* (NOGUERA 2006, 366; MENCHON 2013, 61). D'altra banda, al segell del *dolium* que hem esmentat més amunt es llegeix clarament el nom FRONTO, que és engrescador pensar que podria ser el *cognomen* del propietari de la vil·la. Això no impedeix que hi hagués hagut amb el temps canvis en la propietat, molt probables, considerant la llarga vida de la vil·la; sabem per altres casos que les propietats agrícoles sovint canviaven de propietat amb relativa freqüència, mitjançant compres i vendes, com esta epigràficament documentat a Itàlia (MARZANO 2007), d'altra banda, *Martius* és un *nomen*, per la qual cosa, tot i que molt agosarat, la possibilitat de pensar en un *Martius Fronto* no resulta menyspreable.

El cognom *Fronto* és relativament abundant, però un cop d'ull a l'epigrafia de Tarraco ens mostra només mitja dotzena de personatges que el portaven, curiosament la majoria d'ells relacionats amb l'elit de la ciutat. *Quintus Caecilius Fronto* (CIL II 4139 = RIT 0157) fou edil, questor, duumvir i *procurator Augusti*; hi ha una inscripció fragmentària (CIL II 4136 = RIT 0159), que podria haver estat dedicada a aquests mateix personatge o a un altre potser emparentat, que va fer carrera militar en època flàvia (la inscripció fa esment al *divus Titus*), cosa que podem pensar perquè un dels dedicants és *Caius Caecilius Fronto*, segons sembla, un llibert. Un *Caius Virius Fronto* (CIL II 4255 = RIT 0314 i CIL II 4256 = RIT 0315) fou *flamen provinciae Hispaniae Citerioris ex conventu Lucensium*, la qual cosa indica que procedia d'aquella zona. Hi ha l'esment d'una *Antonia Frontonia* (CIL II 4261 = RIT 0336), el marit de la qual, *Aemilius Valerius*¹⁴ sembla d'origen servil, però en canvi sabem que fou edil de la ciutat; i finalment un *Fulvius Fronto* (RIT 0662). Naturalment, no

14. Estrany cas de dos *nomina* pel mateix personatge, o d'Emili com a *praenomen*.

tenim cap prova que ens permeti relacionar algun d'aquests *Frontones* (d'altra banda, com hem vist, reduïts a només 5 casos en tota l'epigrafia de *Tarraco*) amb l'esmentat al *dolium* de Can Montagut, però no deixa de cridar l'atenció el fet de que Quint Cecili Frontó i Cai Viri Frontó (que no degueren tenir cap parentiu entre sí) formessin part de l'elit de *Tarraco*, per la qual cosa no és impensable que haguessin pogut ser els propietaris d'una vil·la tan benestant com va ser la de Can Montagut.

D'altra banda, a *Dertosa* (Tortosa) es coneix un altre personatge corresponent també a l'elit d'aquella ciutat, *Publius Cornelius Frontinus*, sevir augustal, que va dedicar una inscripció a Mercuri (CIL II 4054). El *cognomen* *Frontinus* deriva evidentment de *Fronto*.

En canvi, en tota l'epigrafia tarraconense no tenim atestat ni un sol *Martius*. A Hispània només coneixem un *Quintus Martius a Castulo* (CIL II 3273) i un personatge de *Saetabis* (Xàtiva) que es deia *Lucius Caecilius Martius* (CIL II 3629), la qual cosa atesta l'existència de *Martius* també com a *cognomen*.

No sembla que al sud de l'actual Catalunya hi hagués hagut latifundis en època romana, ni tampoc grans signes de riquesa, com no sigui en el cas de la vil·la de Barrugat, propera a *Dertosa*, on s'han trobat restes de mosaics policroms (JÁRREGA 1993b; GENERA i JÁRREGA 2005 i 2011) i la mateixa de Can Montagut, on s'han recollit tessel·les de mosaics i restes d'estatuària. Per tant, ens trobem probablement davant d'una de les vil·les més riques de la zona, cosa que testimonia també la relativa abundància i la varietat de les importacions ceràmiques que hi hem documentat.

Finalment, val a dir que no tenim dades per tal de fixar un moment d'abandonament de la vil·la, ni sabem si aquesta va seguir tenint aquesta estructura o es va convertir en un altre tipus d'assentament agrícola, com passa a altres llocs, com possiblement la vil·la dels Antigons (Reus), al Camp de Tarragona (PREVOSTI i JÁRREGA 2014, 276-277 i 279). L'absència d'estructures arquitectòniques conegudes i d'estratigrafies documentades impedeix abordar aquesta qüestió. D'altra banda, el fet que la vil·la estigués a tocar l'actual nucli urbà de Marçà, a més de la pervivència del topònim llatí, fan pensar en una continuïtat en el poblament, tot i que no es pot descartar un abandonament i una reocupació del lloc, a causa de la seva potencialitat agrícola. Són enigmes que potser possibles excavacions futures ajudin a esbrinar.

Conclusions

Tot i tenir en compte que es tracta de troballes casuals i, per tant, sense context estratigràfic conegut, creiem que l'estudi de les ceràmiques que aquí hem aportat ens permet establir una sèrie de conclusions sobre l'economia antiga de la vil·la de Can Montagut:

- La ubicació en terres aptes per a l'agricultura, en una zona relativament plana i ben comunicada amb la zona de l'Ebre per la cubeta de Móra, degué afavorir el poblament a la zona de Cal Montagut almenys des d'època ibèrica.
- Els materials ceràmics permeten deduir que, com a mínim des el segle III aC., anteriorment a la conquesta romana, hi hagué un assentament ibèric de plana. La troballa de grafit ibèrics en ceràmiques d'importació (àmfores, ceràmica campaniana i ceràmica de vernís roig pompeïà) indiquen l'origen indígena d'aquest assentament.
- En un moment indeterminat, possiblement en temps d'August, aquest hàbitat degué convertir-se en una vil·la romana, que esdevingué en època imperial un hàbitat luxós, com ho indica la troballa de tesselles de mosaics, pintures i elements escultòrics.
- Desconeixem la base econòmica d'aquesta vil·la, tot i que podem pensar en el conreu de la tríada mediterrània: blat, vi i oli. La troballa d'un magatzem de *dolia* permet documentar l'emmagatzemament d'excedents, que molt probablement serien de vi o d'oli. L'absència aparent d'àmfores bètiques de la forma Dressel 20 podria interpretar-se hipotèticament com el reflex d'un auto-abastiment d'oli a la vil·la.
- D'altra banda, la proximitat de la terrisseria d'àmfores de l'Aumedina (Tivissa) permet documentar la producció i comercialització de vi en les proximitats, que podria haver inclòs també l'àrea de l'actual Priorat, i correspondre a la producció de “vi ilercavó” que hem plantejat en altres ocasions.
- Durant l'alt Imperi les ceràmiques importades tenen ja una presència important, com s'aprecia per l'arribada de la terra sigil·lada aretina, gèlica i hispànica. Aquestes ceràmiques mostren una certa diversificació dels productes, que deurien arribar pel port de *Dertosa*. Així, voldríem posar de relleu la presència de productes pisans dins la terra sigil·lada aretina, així com de la sigil·lada gèlica de la terrisseria de la Graufesenque, molt més habitual a les nostres contrades. Un altre element singular és la ceràmica coríntia romana.
- L'arribada d'àmfores bètiques de la forma Dressel 7-11 documenta la importació de salaons, que sens dubte arribaren també pel port de *Dertosa* i serien redistribuïdes per terra, en carruatges o amb mules. La seva arribada sembla un indicatiu més del alt nivell econòmic de la vil·la.
- Juntament amb els materials ceràmics, la troballa d'ostres és un altre indicatiu de relatiu bon nivell econòmic, en tractar-se d'un producte d'origen marí relativament allunyat de la vil·la. D'altra banda, les banyes de cérvol són un indicatiu clar de la pràctica de la cacera, almenys en algun moment de la vida de la vil·la.

- La varietat i relativa abundància aparent de les ceràmiques d'importació d'època tardoantiga, palesen la vitalitat de la vil·la en aquell període, així com la continuïtat i la fluïdesa del tràfic comercial amb aquesta zona.
- El exemplars de terra sigil·lada hispànica tardana procedents de la Rioja i de la vall del Duero degueren arribar per terra a *Caesaraugusta*, i per via fluvial a *Dertosa*, des d'on serien novament redistribuïdes per terra.
- D'altra banda, l'abundància de monedes dels segles III i, principalment, IV, a les quals hem fet una breu referència, constitueix un altre indicatiu de l'activitat econòmica a la vil·la en època tardoantiga.
- Els productes africans (sigil·lada africana C i D i àmfors) resulten força representatius. Cal destacar la troballa d'exemplars d'àmfora sud hispànica (bètica o lusitana) de la forma Almagro 51 A/B - Keay 19, probablement per a salaons (seguint, d'aquesta manera, l'estela de les àmfors alt imperials de la forma Dressel 7-11) salaons així com l'àmfora oriental de la forma LRA 4, que segurament contenia vi.
- El topònim “Marçà”, que deriva possiblement de *Martius*, sembla fer referència al nom del propietari de la vil·la. D'altra banda, el segell del *dolium* amb una marca que conté el *cognomen* FRONTO fa pensar que podria fer referència al propietari de la vil·la. Com que *Martius* és un *nomen*, podríem suposar hipotèticament l'existència d'un *Martius Fronto*, tot i que ambdós noms podrien correspondre a fases diferents de la vil·la, i potser no tenien cap relació entre sí. D'altra banda, no és pot descartar que el *Fronto* esmentat al segell del *dolium* pogués tenir alguna relació amb un dels personatges que ens mostra l'epigrafia en relació amb les elits de Tarraco (*Quintus Caecilius Fronto*, *Caius Virius Fronto*) o *Dertosa* (*Publius Cornelius Frontinus*).
- El nivell de riquesa de la vil·la de Can Montagut, amb la troballa de tesselles de mosaics i restes d'estatuària, permet pensar que fou una de les vil·les més riques de la zona, cosa palesada també per l'abundància i varietat de les ceràmiques d'importació que hi hem documentat.
- No hi ha dades que permetin fixar un moment d'abandonament de la vil·la, ni si va seguir tenint aquesta estructura o es va convertir en un altre tipus d'assentament agrícola. El fet que estigui a tocar l'actual nucli urbà de Marçà, així com la pervivència del topònim llatí, fa pensar en una possible continuïtat de poblament, sense que es pugui documentar si hi ha o no cap solució de continuïtat amb el nucli posterior de Marçà.

BIBLIOGRAFIA

- ABASCAL, J. M. 1986: *La cerámica pintada romana de tradición indígena en la Península Ibérica. Centros de producción, comercio, tipología*, Madrid.
- CARANDINI, A. (ed.) 1981: *Atlante delle forme ceramiche, I. Ceramica fine romana nel bacino mediterraneo (medio e tardo Impero)*, Enciclopedia dell'Arte Antica Classica e Orientale, Roma, 78-136.
- BACARIA, A. 1993: "Tarraco y el comerç amb la Gàl·lia meridional durant el s. V dC.: les importacions ceràmiques", *Butlletí Arqueològic*, època V, 15, 339-345.
- BELTRÁN, M. 1980: *Guía de la cerámica romana*, Saragossa.
- BELTRÁN, M. 1987: "El comercio del vino antiguo en el valle del Ebro", *El vi a l'Antiguitat. Economia, producció i comerç al Mediterrani occidental*, Badalona, 51-74.
- BERGES, P. M. (1969-1970): "Cripta tardorromana en Marsá (Tarragona)", *Boletín Arqueológico*, época IV, fasc. 105-112, 128-129.
- BERNI, P. 2015: "Novedades sobre la tipología de las ánforas Dressel 2-4 tarraconenses", *Archivo Español de Arqueología*, 88, 187-201.
- BLÁZQUEZ, A.; BLÁZQUEZ, A. 1925: *Exploraciones en las vías romanas de Bergido a Asturica, y de Cataluña, Valencia y Jaén*, Memorias de la Junta Superior de Excavaciones y Antigüedades, 69 (1923-1924), Madrid.
- BONIFAY, M. 2004: *Etudes sur la céramique romaine tardive d'Afrique* (BAR, International series, 1301), Oxford.
- CARRERAS, C.; GONZÁLEZ, H. 2012: "Ánforas tarraconenses para el limes germano: una nueva visión de las Oberaden 74", a BERNAL, D., RIBERA, A. (ed.), *Cerámicas hispanorromanas II. Producciones regionales*, Cadix, 207-230.
- CASAS, J.; CASTANYER, P.; NOLLA, J. M.; TREMOLEDA, J. 1990: *Ceràmiques comunes i de producció local d'època romana, I. Materials augustals i alto-imperials a les comarques de Girona*, Girona.
- CASTANYER, P.; SANMARTÍ, E.; TREMOLEDA, J. 1993: "Céramique commune ibérique", a DICOCER. *Dictionnaire des Céramiques Antiques (VIIème s. av. n. è. - VIIème s. d. n. è.) en Méditerranée nord-occidentale (Provence, Languedoc, Ampurdan)*, Lattara 6 (volum monogràfic), Lattes, 351-356.
- COROMINES, J. 1994: *Onomasticon Cataloniae. Els noms de lloc i noms de persona de totes les terres de llengua catalana* (8 vols).
- DI STEFANO MANZELLA, I. 2010: "Emite lucernas colatas venales icones de officinia Assenis et Donati. Un esempio epigrafico di marketing antico con promozione pubblicitaria gridata", *L'Africa romana. I luoghi e le forme dei mestieri e della produzione nelle province africane. Atti del XVIII convegno di studio* (Olbia, 11-14 dicembre 2008), Roma, 1503-1528.
- ETTLINGER, E. (ed.) 1990: *Conspectus formarum terrae sigillatae italico modo confectae*, Bonn.
- FABREGAT, R. 2006: *Memòria Sondeig Arqueològic sector Can Montagut, Marçà (el Priorat). Novembre 2006*. Memòria dipositada al Servei d'Arqueologia de la Generalitat de Catalunya (publicació online: http://cultura.gencat.cat/web/.content/dgpc/documents/documents2008/qmem6746_web.pdf.pdf).
- GARCÍA NOGUERA, M.; POCIÑA, C. A.; REMOLÀ, J. A. 1997: "Un context ceràmic d'inicis del segle II dC. a Tàrraco (*Hispania Tarraconensis*)", *Pyrenae*, 28, 179-209.
- GEBELLÍ, P. 2008: "La dinàmica comercial en època augustiana. Estudi de les àmfores dels nivells augustals de les intervencions del teatre romà de Tàrraco (UUEE 2311 i 3120)", *Pyrenae*, 39-2, 47-69.
- GENERA, M.; JÁRREGA, R. 2005: "Noves dades sobre els mosaics de la vil·la romana de Barrugat (Bitem, Baix Ebre)", *Butlletí Arqueològic*, època V, 27, 111-129.
- GENERA, M.; JÁRREGA, R. 2011: *Aproximació a l'ager Dertosanus: la vil·la romana de Barrugat, Bitem, Tortosa (Baix Ebre)*, Reus.
- GORGES, J.G. 1979: *Les villas hispano-romaines. Inventaire et Problématique archéologiques*, Publications du Centre Pierre Paris, 4. Paris, 411 i 414.
- GRANADOS, J.O. 1979: "Ceramica corintioromana en el Levante de la Península Ibérica", *Saguntum*, 14, 203-219.
- GUTIÉRREZ, D. sense data: *Memòria de la intervenció realitzada a Montagut, Marçà (Priorat). Memòria*

- dipositada al Servei d'Arqueologia de la Generalitat de Catalunya* (publicació on-line: http://calaix.gencat.cat/bitstream/handle/10687/124240/qmem3333_web.pdf?sequence=11).
- HARTLEY, B.R.; DICKINSON, B.M. (2008 a 2012): *Names on Terra Sigillata an index of maker's stamps and signatures on Gallo-Roman Terra Sigillata (Samian Ware)*, London (9 volums).
- HAYES, J. W. 1972: *Late Roman Pottery*, Londres.
- IZQUIERDO, P. 1993: "Un nou centre productor d'àmfores a la vall de l'Ebre: el Mas del Catxorro de Benifallet", *Homenatge a Miquel Tarradell*, Barcelona, 753-765.
- JÁRREGA, R. 1993a: *Poblamiento y economía en la costa Este de la Tarraconense en época tardorromana (siglos IV-VI)*, Tesi Doctoral, Universitat Autònoma de Barcelona (edició electrònica, <http://www.tesisenxarxa.net/TDX-0615109-163705/>).
- JÁRREGA, R. 1993b: "El mosaico policromo con decoración geométrica de círculos intersecantes de la villa romana de Barrugat (Bitem, Tarragona)", *Archivo Español de Arqueología*, 66, 275-284.
- JÁRREGA, R. 1996: "El yacimiento romano de El Campillo (Altura). Nuevos datos para el estudio de la romanización del Alto Palancia (Castellón)", *Quaderns de Prehistòria i Arqueologia de Castelló*, 17, 367-381.
- JÁRREGA, R. 2003: "Les ceràmiques romanes de la vil·la de Mas d'en Gras (Vila-seca, Tarragonès)", *Butlletí Arqueològic*, època V, 25, 107-170.
- JÁRREGA, R. 2006: "La problemàtica històrica i arqueològica de *Dertosa*: estat actual dels coneixements i hipòtesi de treball", *Butlletí Arqueològic*, 28, 137-197.
- JÁRREGA, R. 2007: "El poblament rural romà i les *villae* al curs inferior de l'Ebre", *Actes del Simposi: Les vil·les romanes a la Tarraconense*, vol. 1, Monografies, 10, 183-204.
- JÁRREGA, R. 2009: "La producció vinícola i els tallers d'àmfores a l'*ager Tarraconensis* i l'*ager Dertosanus*", *El vi tarraconense i laietà: abir i avui. Actes del simpòsium*, sèrie Documenta, 7, 99-123.
- JÁRREGA, R. 2013: "La terra sigillata hispànica tardia (TSHT) en la costa este de Hispania. Una aproximació general", *Boletín Ex Officina Hispana*, 1, 67-90.
- JÁRREGA, R. 2014: "Les ceràmiques. Un exemple de l'activitat comercial a l'*ager Tarraconensis*", a JÁRREGA, R., PREVOSTI, M. (ed.): *Ager Tarraconensis 4. Els Antigons (Reus). Una vil·la senyorial al Camp de Tarragona*, Serie Documenta, 16, 55-183.
- JÁRREGA, R. 2016: "Un nuevo ejemplar de cerámica corintia romana hallado en la villa romana de Els Masos (Cambrils, Tarragona)", *Boletín Ex Officina Hispana*, 7, 46-47.
- JÁRREGA, R.; ABELA, J. 2011: "Estudi dels materials", a M. Prevosti; J. Guitart (dir.), *Ager Tarraconensis 2. El poblament*, 141-207.
- JÁRREGA, R.; BERNI, P. MIRÓ, J. en premsa: "Anfore della Hispania Citerior (Tarraconensis) a Pompei: un approccio all'epigrafia delle anfore", *Fecisti cretaria. Produzione e circolazione ceramiche a Pompei: stato degli studi e prospettive di ricerca* (Pompei, 17-18 giugno 2016).
- JÁRREGA, R.; DILOLI, J.; FERRÉ, R.; VILÀ, J. 2014: "Elementos urbanísticos de abandono y una posible crisis estructural en la ciudad de *Dertosa* (Hispania Citerior) en el siglo II d.C.", a S. Ramallo i A. Quevedo (ed.), *Las ciudades de la Tarraconense oriental entre los s. II-IV d.C.: evolución urbanística y contextos materiales*, Murcia, 149-174.
- JÁRREGA, R.; OTIÑA, P. 2008: "Un tipo de ánfora tarraconense de época medioimperial (siglos II-III): la Dressel 2-4 evolucionada", *SFECAG, Actes du Congrès de L'Escala-Empúries*, Marsella, 281-286.
- JÁRREGA, R.; SÁNCHEZ, E. 2008: *La vil·la romana de Mas d'en Gras (Vila-seca, Tarragonès)*, Col·lecció "Hic et nunc", 3, Tarragona.
- MALFITANA, D. 2007: *La ceramica «corinzia» decorata a matrice: tipologia, cronologia ed iconografia di una produzione ceramica greca di età imperiale*, Bonn.
- MARZANO, A. 2007: *Roman Villas in Central Italy: A Social and Economic History*, Leiden.
- MASSÓ, J.; RAMÓN, E.; JÁRREGA, R. 2014: "Les ceràmiques romanes corínties dels Antigons", a Járrega, R.; Prevosti, M. (ed.), *Ager Tarraconensis 4. Els Antigons, una vil·la senyorial del Camp de Tarragona*, Serie "Documenta", 16, Tarragona, 195-203.
- MENCHON, J. 1994: *Memòria: Intervenció arqueològica a Can Montagut (Marçà, el Priorat)*, Generalitat de Catalunya, memòria d'excavació inèdita, núm. 1216.
- MENCHON, J. 2013: "De l'*ager Tarraconensis* a la marca extrema d'Alandalús. Algunes reflexions

- entorn al (des)poblament del Camp de Tarragona, Conca de Barberà i Priorat entre l'antiguitat tardana i la conquesta feudal", a Prevosti, M.; López, J.; Guitart, J. (ed.), *Ager Tarraconensis 5. Actes del Simposi internacional*, sèrie Documenta 16, Tarragona, 57-73.
- MORÁN, M. 2000: "Nuevas marcas anfóricas halladas en la provincia de Lérida", *Revista d'Arqueologia de Ponent*, 10, 319-326.
- NOGUERA, J. 1999: "Estudi diacrònic de la Cubeta de Móra (Ribera d'Ebre, Tarragona) des d'època tardorepublicana a l'antiguitat tardana", *Quaderns de Prehistòria i Arqueologia de Castelló*, 20, 267-286.
- NOGUERA, J. 2002: *Ibers a l'Ebre*. Col·lecció Daliner-3. Flix: Centre d'Estudis de la Ribera d'Ebre.
- NOGUERA, J. 2006: *Gènesi i evolució de l'estructura del poblament ibèric en el curs inferior del riu Ebre: la Il·lervània septentrional*, Tesi Doctoral, Universitat de Barcelona (edició on-line: <http://www.tdx.cat/handle/10803/2599>).
- NOLLA, J.M.; PADRÓ, J.; SANMARTÍ, E. 1980: "Exploració preliminar del forn d'àmfores de Tivissa (Ribera d'Ebre)", *Cypsela*, III, 193-218.
- OSWALD, F.; DAVIES PRYCE, T. D. 1920: *An introduction to the Study of Terra Sigillata. Treated from a Chronological Standpoint*, Londres.
- OXÉ, A.; COMFORT, H.; KENRICK, PH. 2000: *Corpus Vasorum Arretinorum*, second edition, Bonn (=OOCK).
- PALLARÈS, R.; GRACIA, F.; MIRÓ, J. 1987/1988: "Una aportación al conocimiento de la producción anfórica romana en Tarragona. El horno de l'Aumedina, Tivissa (Ribera d'Ebre)", *Cuadernos de Prehistoria y Arqueología Castellonenses*, 13, 275-290.
- PAZ, J. 1991: *Cerámica de mesa romana de los siglos III al VI dC. en la provincia de Zaragoza: (terra sigillata hispánica tardía, african red slip ware, sigillata gálica tardía y phocaeen red slip ware)*, Saragossa.
- PÉREZ SUÑÉ, J. M. 2003: "Materials ceràmics sense context estratigràfic: anàlisi tipològica", a Revilla, V. *Economia i poblament romà al curs inferior de l'Ebre. La villa de Casa Blanca* (Tortosa), Tarragona, 169-243.
- PREVOSTI, M. 2005: "L'època romana", a GIRALT, E. (dir.); Guitart, J. (coord.). *Història agrària dels Països Catalans*, vol. I, Barcelona, 293-480.
- PREVOSTI, M.; JÁRREGA, R. 2014: "Valoració general i conclusions", a Járrega, R.; Prevosti, M. (ed.), *Ager Tarraconensis, 4. Els Antigons, una vil·la senyorial del Camp de Tarragona*, sèrie Documenta, 16, Tarragona, 269-294.
- REMOLÀ, J.A. 2013: "Ánforas orientales tardías en Tarraco (siglos V-VII)", a Hoz, M. P. de; Mora, G. (ed.), *El Oriente griego en la Península Ibérica. Epigrafía e Historia*, Madrid, 307-330.
- REVILLA, V. 1992-93: "Poblamiento y economía en el Bajo Ebro en época romana: bases para un modelo de paisaje rural", *Lucentum*, XI-XIII, 145-163.
- REVILLA, V. 1993: *Producción cerámica y economía rural en el Bajo Ebro en época romana. El alfar de l'Aumedina, Tivissa (Tarragona)*, Barcelona.
- REVILLA, V. 2000: "Romanització i poblament rural en el curs inferior de l'Ebre", *Il·lervània*, 1, 53-71.
- RUIZ DE ARBULO, J.; MAR, R.; ROCA, M.; DÍAZ, M. 2011: "Un contexto cerámico de fines del siglo I aC. como relleno constructivo de un almacén portuario localizado bajo el teatro romano de Tarragona", a Revilla, V.; Roca, M. (ed.). *Contextos cerámicos de época augustea en el Mediterráneo occidental*, Barcelona (edició en CD), 222-261.
- SPITZER, D. C. 1942: "Roman Relief Bowls from Corinth", *Hesperia*, XI, Princeton, 162-192.
- TCHERNIA, A. 1979: "L'atelier d'amphores de Tivissa et la marque Sex Domiti", *Mélanges offerts à Jacques Heurgon*, Roma, 973979.



Figura 1. Mapa de situació del jaciment de Can Montagut (Marçà, Priorat). S'indica també la situació de Capçanes i de l'Aumedina (Tivissa), així com els camins antics en direcció a Tarraco i Dertosa.



Figura 2. 1- Peu de copa de ceràmica ibèrica pintada. 2- Ceràmica de vernís intern roig pompeïà, amb grafit ibèric. 3- Peu de bol de ceràmica campaniana A amb una decoració estampada al fons intern representant una roseta. 4- Peu de plat de ceràmica campaniana A tardana de la forma Lamboglia 5/7, amb un grafit ibèric amb el text NEI.

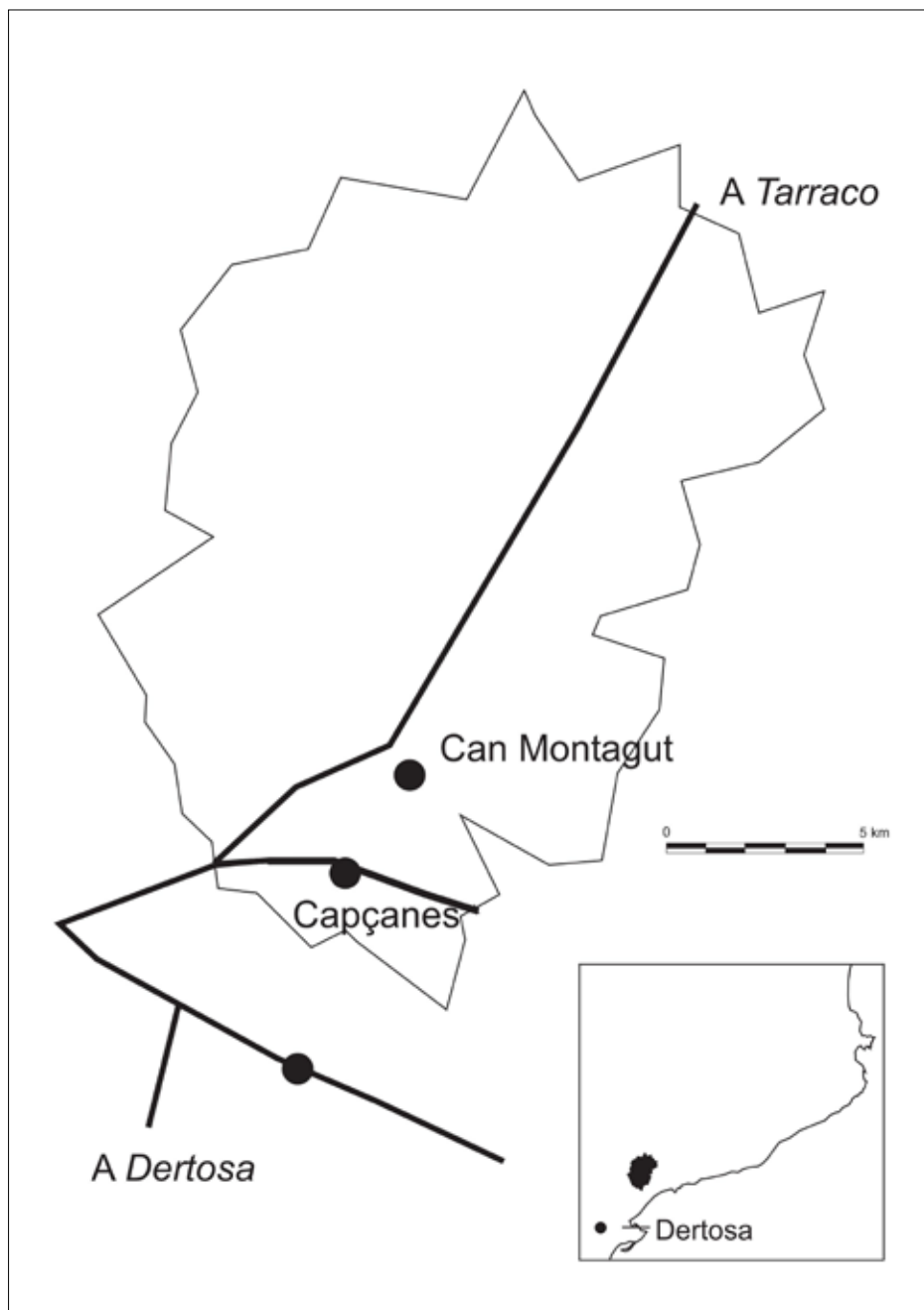

Figura 3. 1 -Fragment de fons de plat de terra sigil·lada aretina amb la marca ZOIL in planta pedis. 2 -Fragment de fons de copeta de terra sigil·lada aretina amb la marca MVRRI in planta pedis.

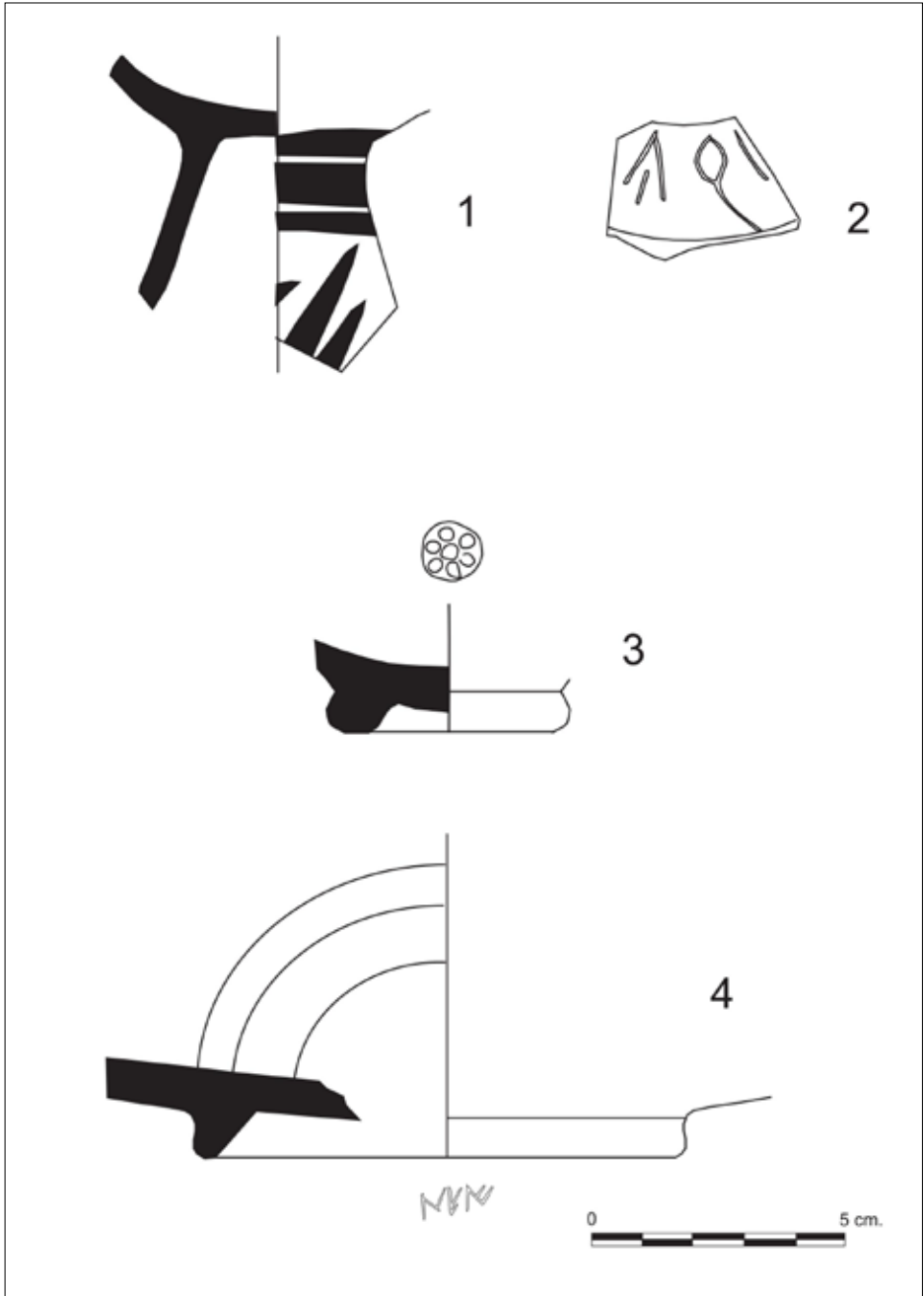

Figura 4. 1- Fragment de copa decorada de terra sigil·lada aretina, amb representació d'una Victòria alada. 2- Fragment de fons de terra sigil·lada aretina amb marca doble il·legible.

3- Perfil sencer d'un bol de terra sigil·lada aretina de la forma Conspectus 27.1.

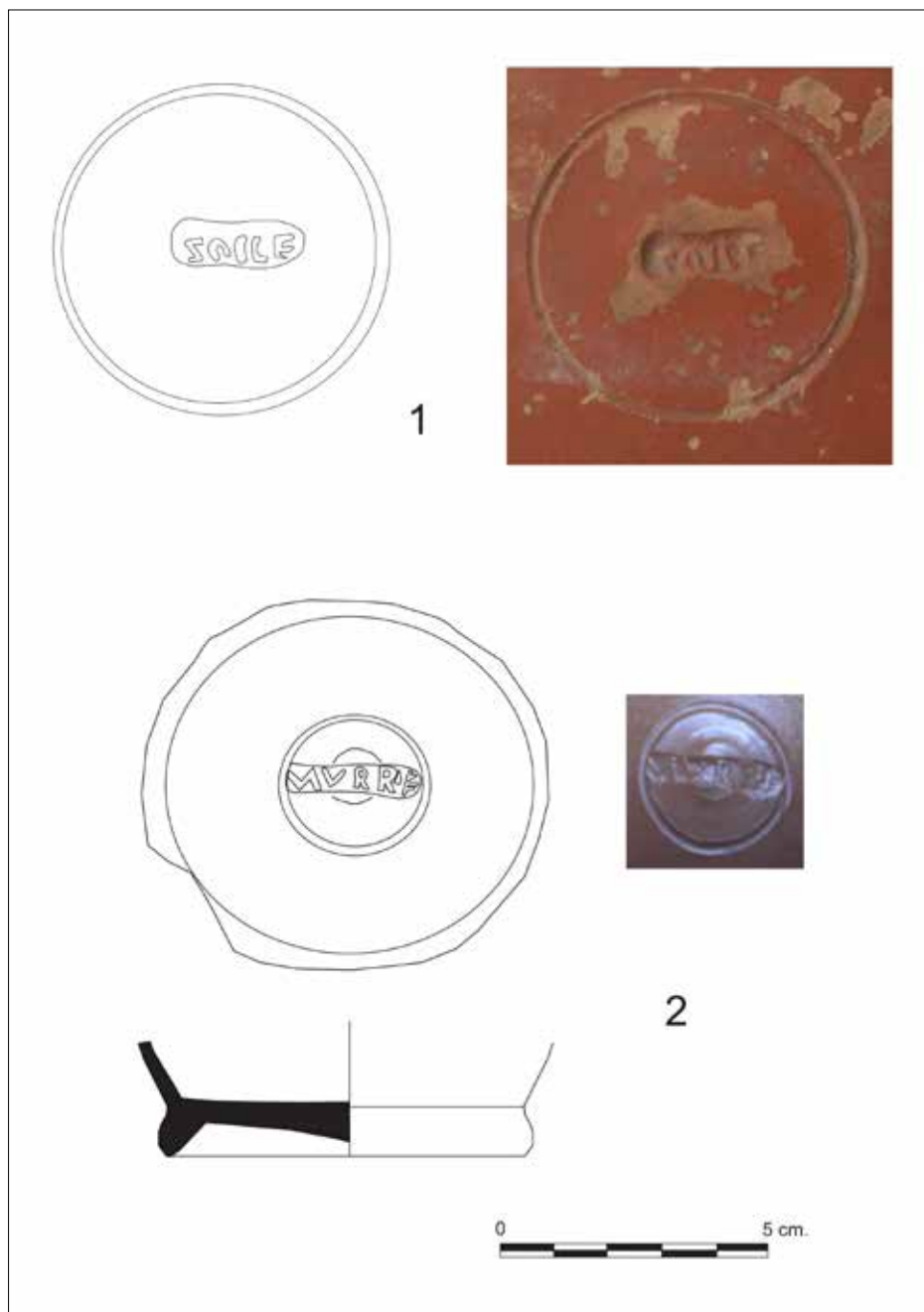
4- Perfil sencer de terra sigil·lada gàl·lica de la forma Dragendorff 18, amb un segell il·legible al fons intern.

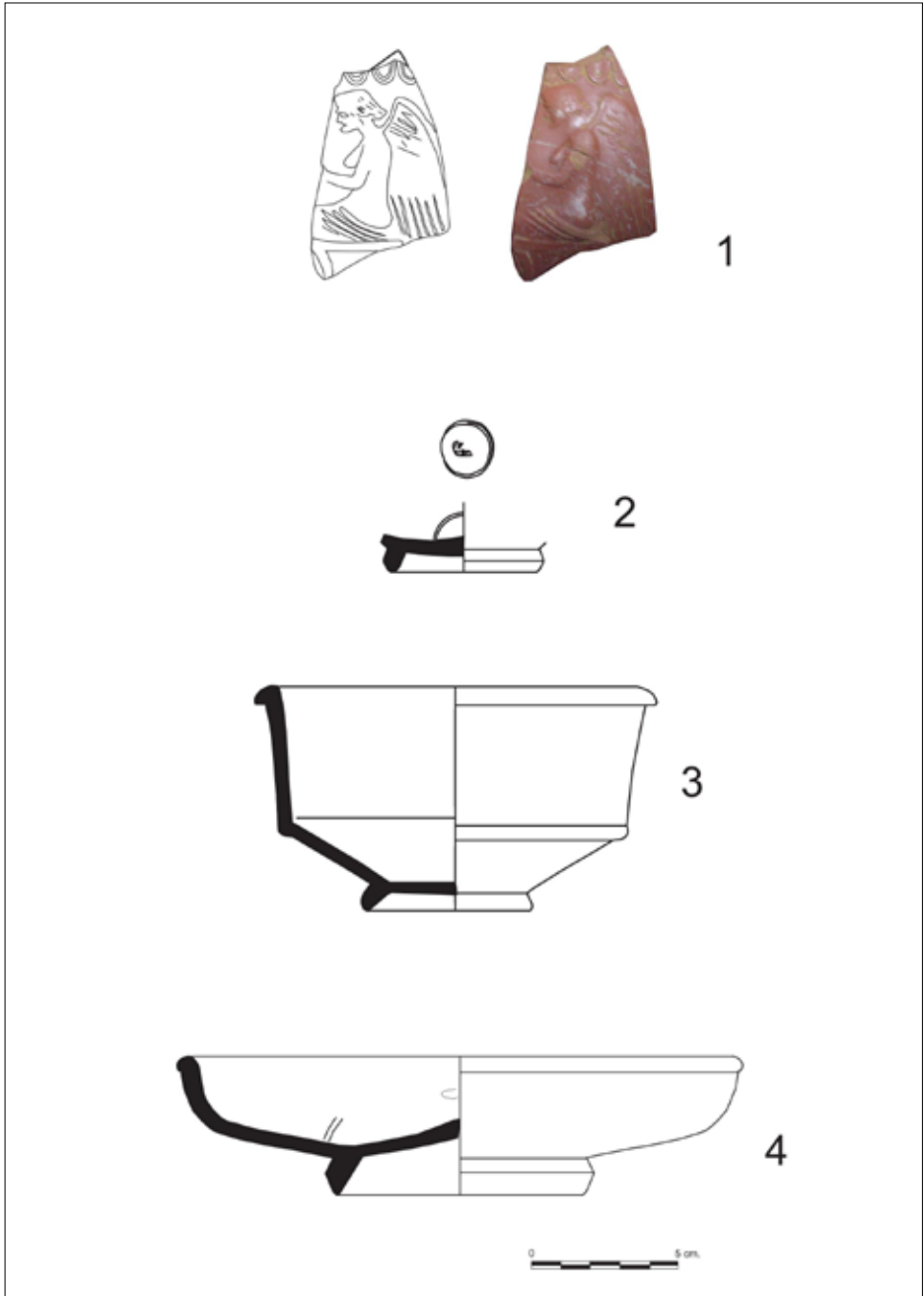

Figura 5. 1- Fragment informe de terra sigil·lada gèl·lica, possiblement de la forma Dragendorff. 30. 2- fragment de fons de terra sigil·lada gèl·lica amb segell OF COCI. 3- Fons de terra sigil·lada gèl·lica decorada, possiblement de la forma Dragendorff 29 o 37.



Figura 6. 1- Vora de terra sigil·lada hispànica de la forma Dragendorff 37, amb decoració de cercles amb motius florals inscrits. 2- Peu de bol de terra sigil·lada gàl·lica, amb el segell trencat ROM[ANVS]. 3- Fons de plat o bol de terra sigil·lada gàl·lica amb segell de difícil interpretació, potser APRON. 4- Fons de plat de terra sigil·lada gàl·lica amb el text OF LICIN.

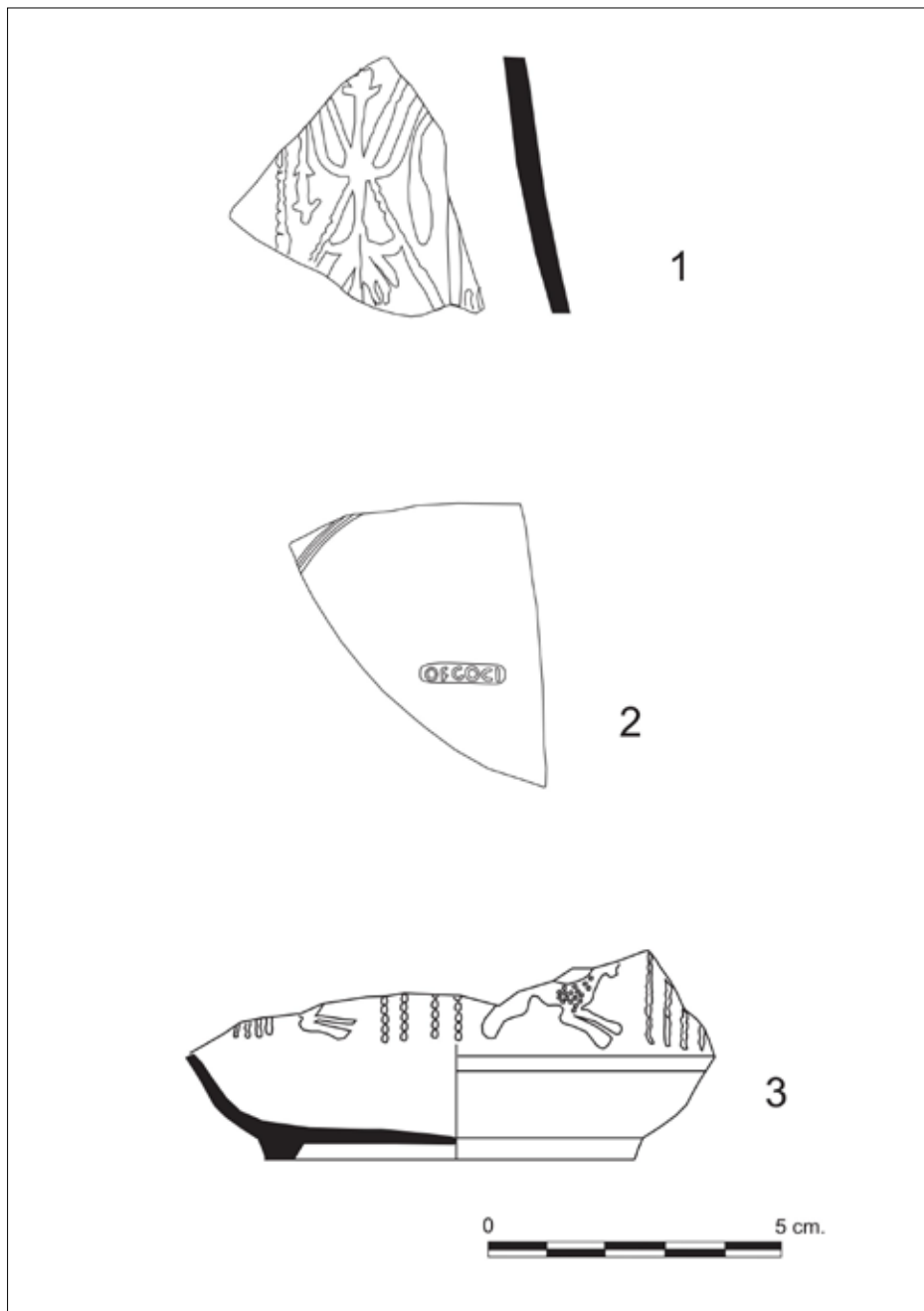

Figura 7. 1- Vora d'un bol de terra sigil·lada hispànica de la forma Dragendorff 24/25.
2- Vora de bol decorat de ceràmica coríntia romana, forma Spitzer 1.

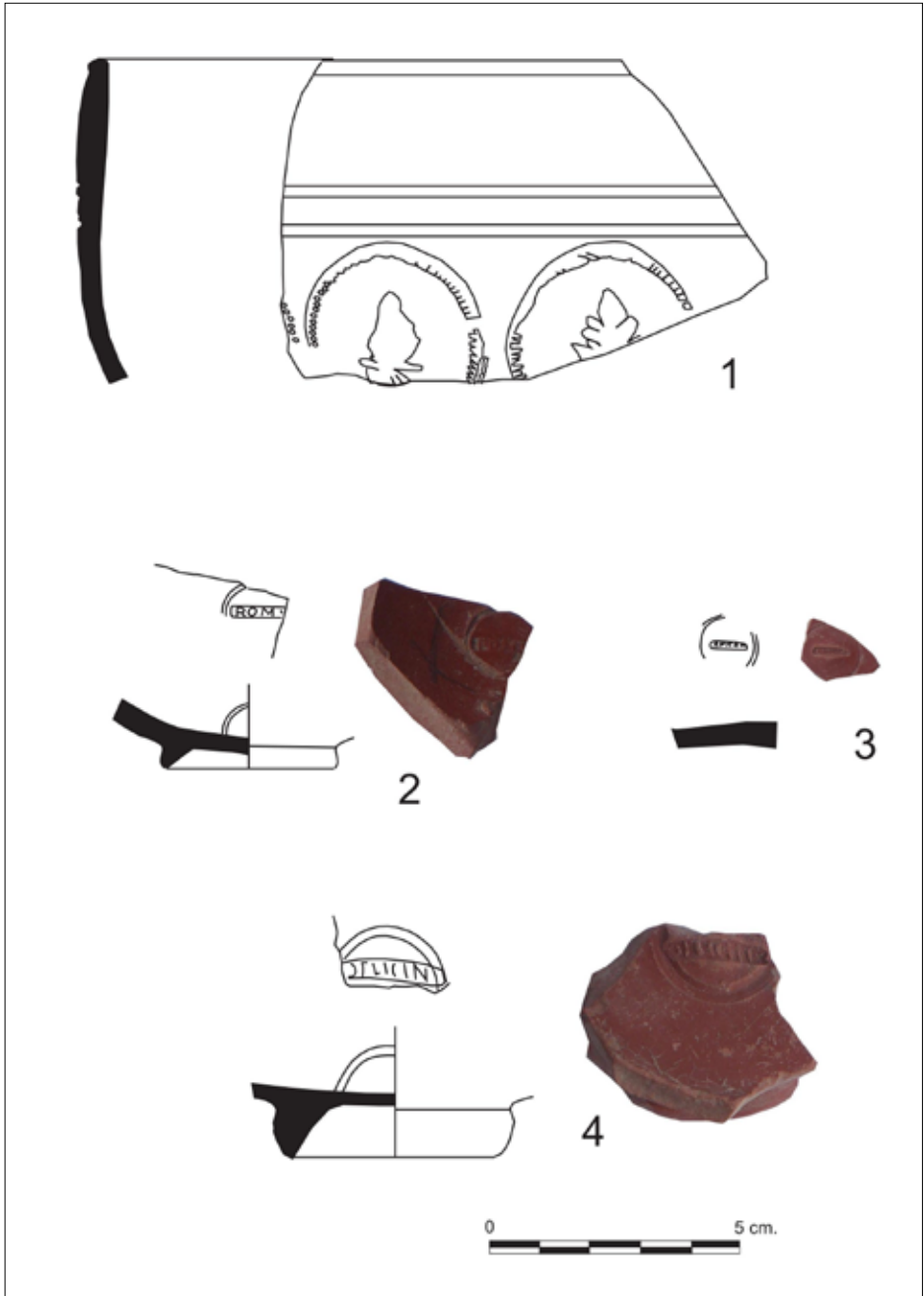

Figura 8. 1- Vora de plat de sigil·lada africana C de la forma Hayes 53 A amb la representació d'una cua de peix. 2- Fons de plat de sigil·lada africana C de forma indeterminada, amb representació d'una figura humana que porta un boc a les espatlles que podem considerar com una representació del Bon Pastor. 3- Fragment de fons de plat de sigil·lada africana C de forma indeterminada amb representació de la cara d'un home barbut, potser un apòstol.

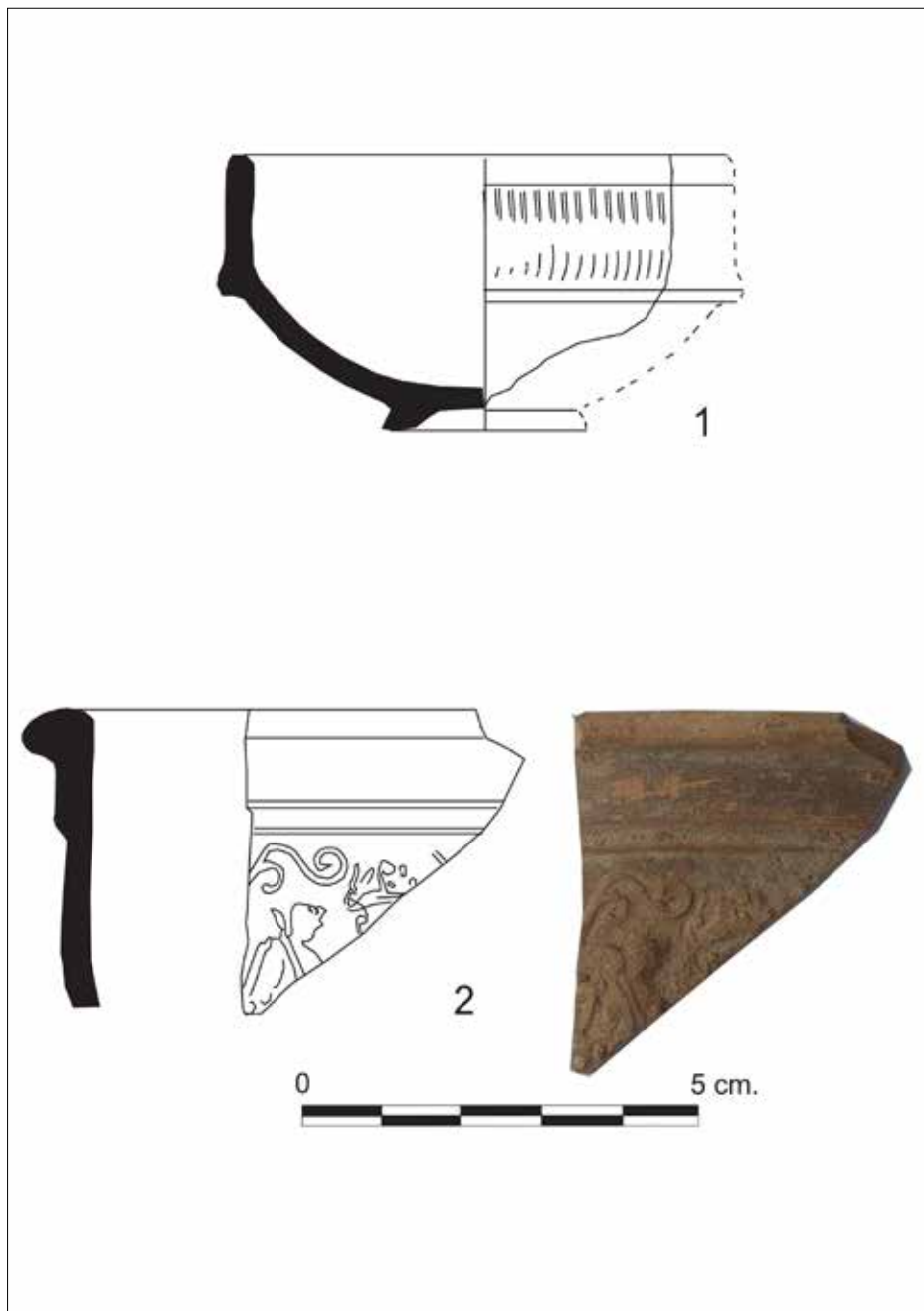

Figura 9. 1- Plat sencer de sigil·lada africana D de la forma Hayes 61 B amb decoració estampada de l'estil A2. 2- Fragment decorat de sigil·lada africana D de l'estil A2 o A3 amb decoració d'escacs. 3 i 4- Fragments decorats de sigil·lada africana D de l'estil A2. 5- Fragment decorat de sigil·lada africana D de l'estil A3 amb decoració de cercles distribuïts de forma irregular. 6- Fragment de fons de plat de sigil·lada africana D amb decoració estampada de l'estil E2 amb representació d'almenys dues creus.

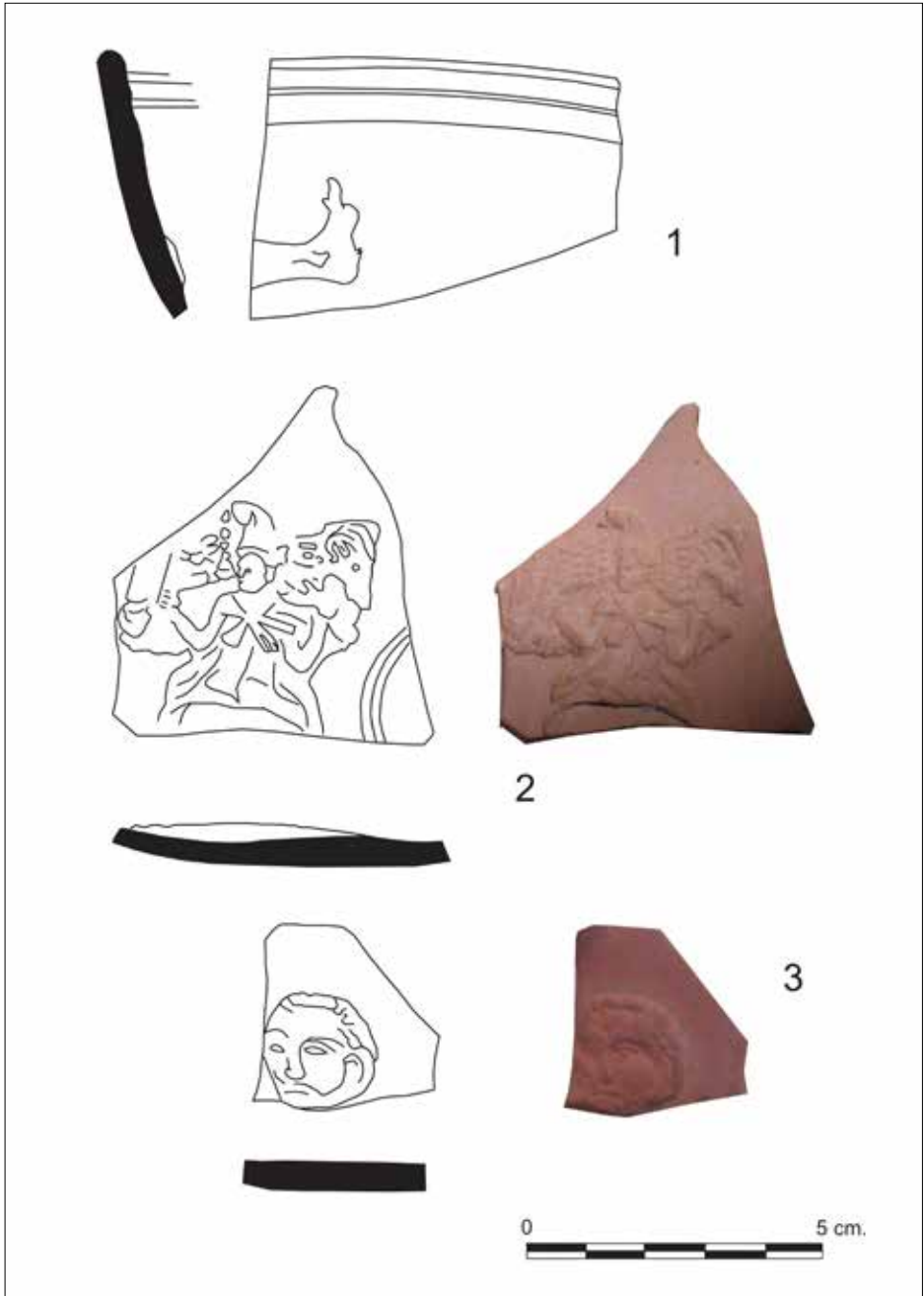

Figura 10. 1 -Vora de bol de sigil·lada gèl·lica tardoantiga grisa o DSP de la forma Rigoir 2 o 3 amb decoració estampada de cercles. 2- Vora de bol de sigil·lada gèl·lica tardoantiga grisa o DSP de la forma Rigoir 3 amb decoració estampada de cercles. 3- Fons de sigil·lada gèl·lica tardoantiga grisa o DSP, possiblement de la forma Rigoir 1, amb decoració de palmetes que imiten les de la sigil·lada africana D. 4- Fons de sigil·lada gèl·lica tardoantiga grisa o DSP, possiblement de la forma Rigoir 1, amb decoració de cercles impresos.

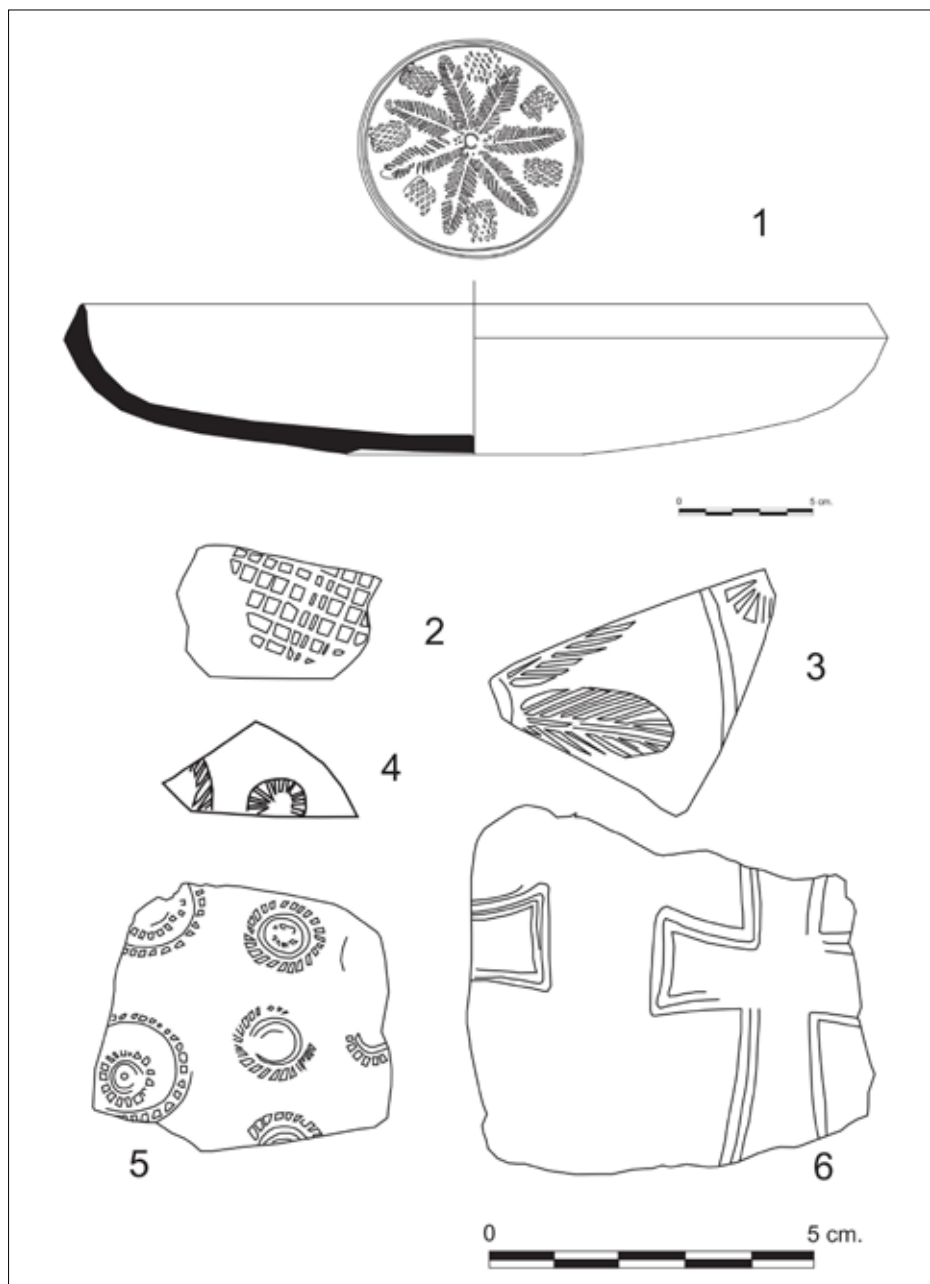

Figura 11. 1- Fragment de sigil·lada hispànica tardana decorada de l'estil 1 que presenta rengleres superposades de motius circulars. 2- Fragment de sigil·lada hispànica tardana decorada de l'estil 1 amb temàtica difícil de determinar, tal vegada una figura humana. 3- Fragment de sigil·lada hispànica tardana decorada de l'estil 1 amb decoració de cercles. 4- Fragment de sigil·lada hispànica tardana decorada de l'estil 1 amb representació d'arbres i motius estrellats.

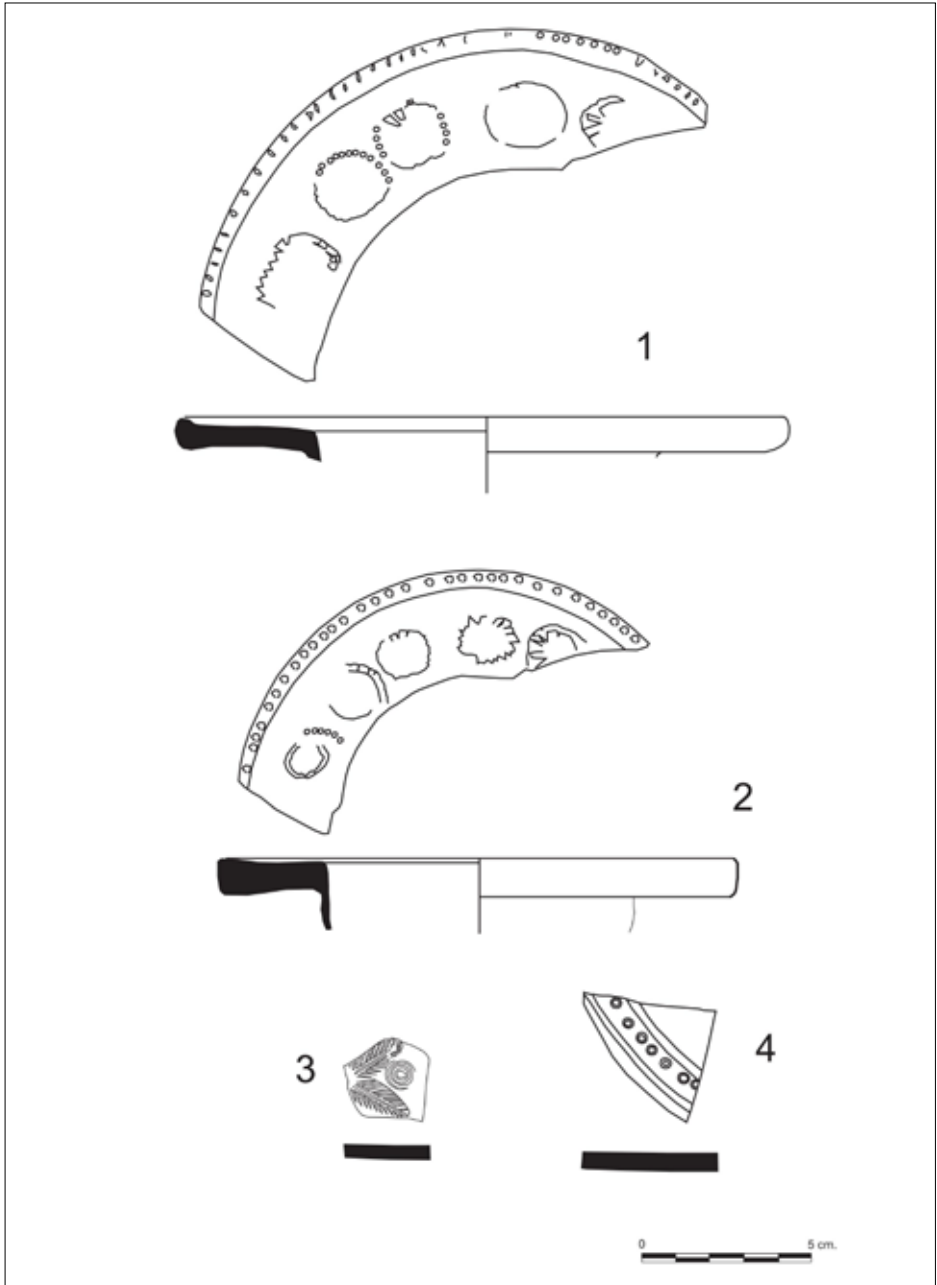

Figura 12. 1 a 4- Fragments de sigil·lada hispànica tardana decorada de l'estil 2 decorats amb grans cercles intersecants. 5- Ceràmica pintada tardoromana.

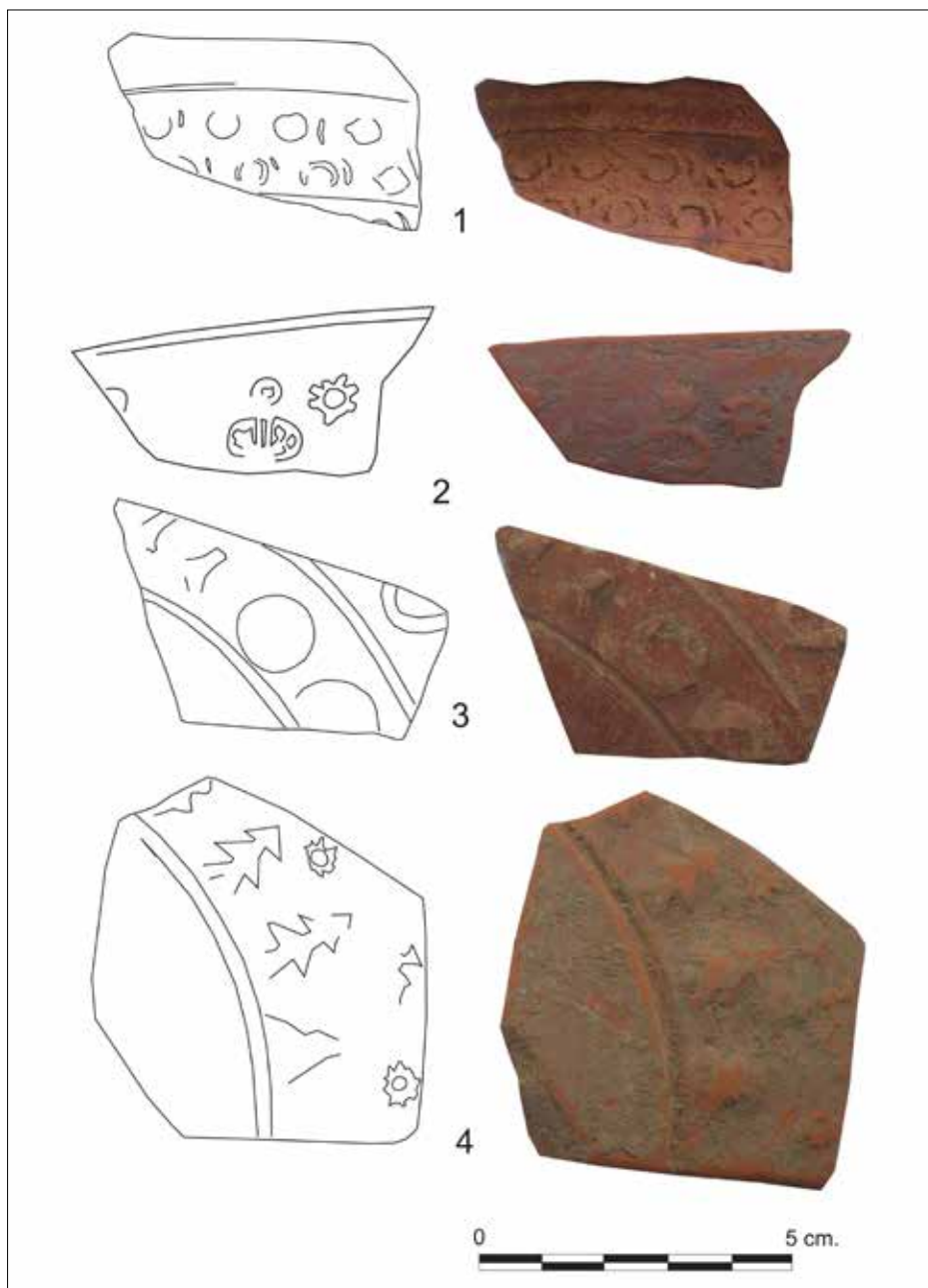

Figura 13. 1- Fragment de disc de llàntia de volutes amb representació de les potes d'un animal. 2- Fragment d'orla de llàntia amb el text EMITE-LVCER[NAS·COLATAS]. 3- Orla de disc de llàntia africana de la forma Hayes I – Atlante VIII. 4- Orla de disc de llàntia africana de la forma Hayes II – Atlante X. 5- Fragment de vora i coll d'una ampolla de vidre verd.

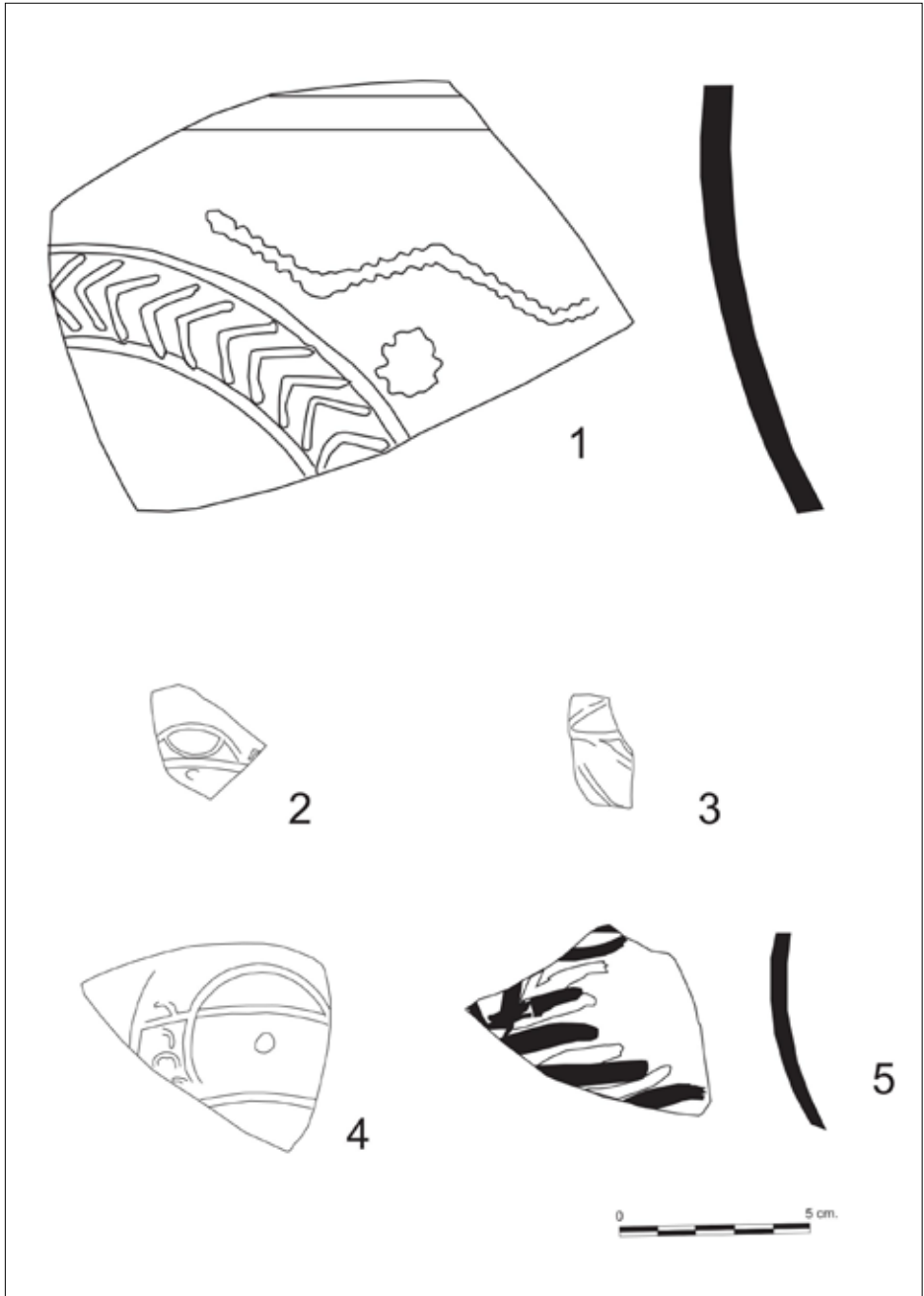

*Figura 14. 1- Vora i coll d'una àmfora tarraconense de la forma Oberaden 74.
2 i 3- Fragments de vores i nanses d'àmfores tarraconenses de la forma Dressel 2-4.*

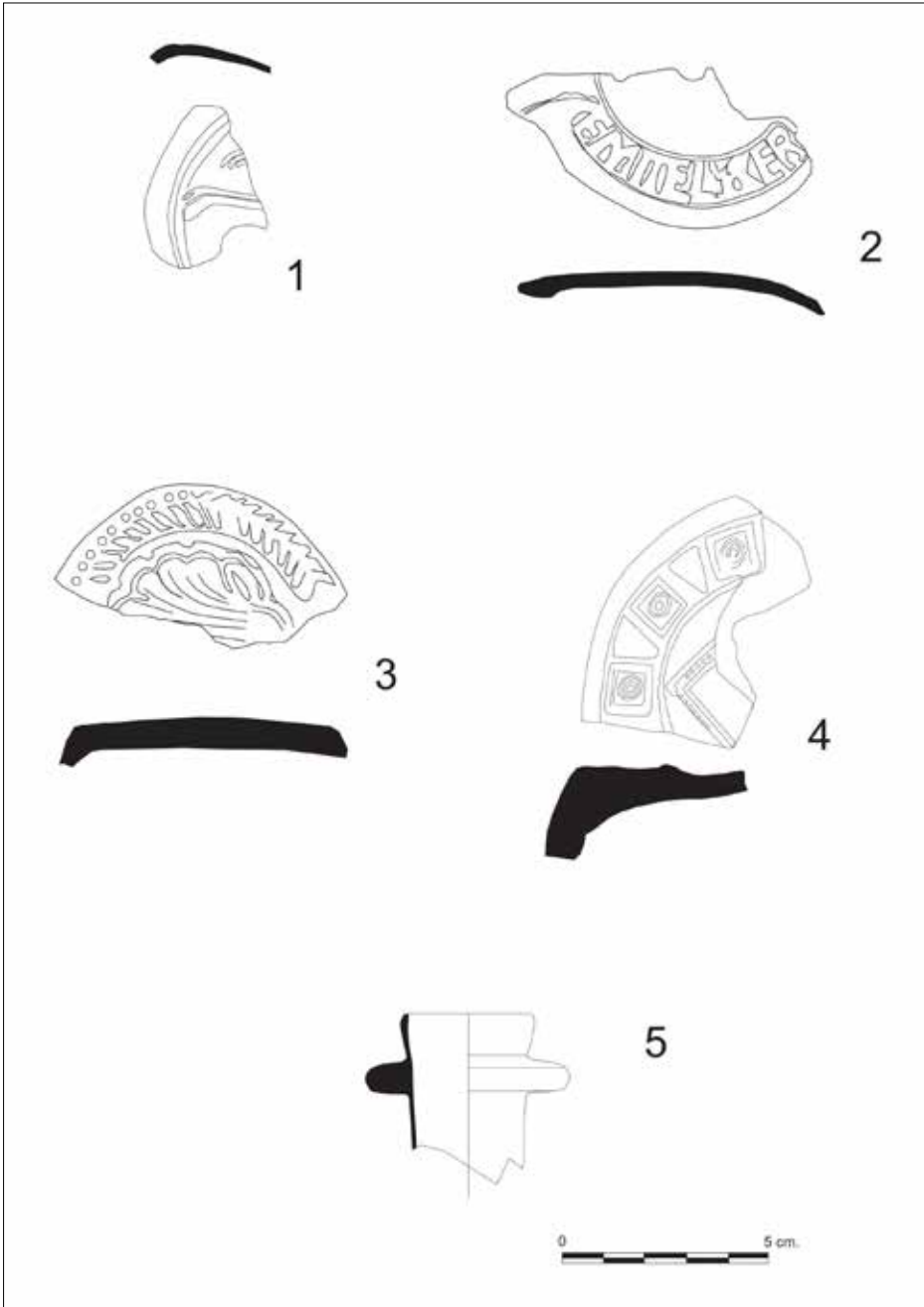
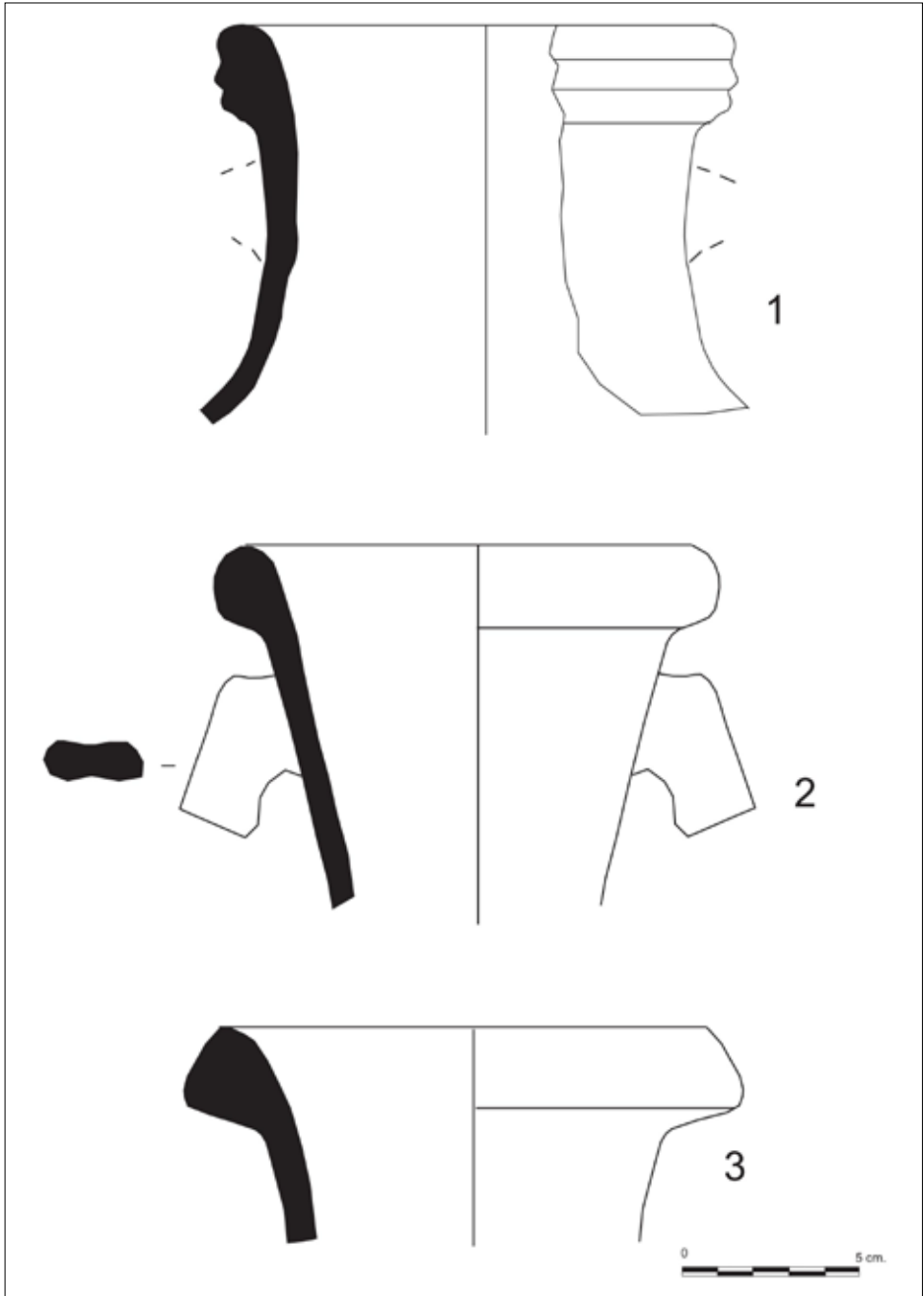

Figura 15. Fragments de vores i colls d'àmfores tarraconenses de la forma Dressel 2-4; el primer porta el segell TIBISI.



*Figura 16. 1- Vora d'àmfora tarraconense Dressel 2-4 evolucionada.
2- Pivot d'àmfora tarraconense, probablement de la forma Dressel 2-4,
amb grafit pre cocturam que presenta les lletres SOS.*

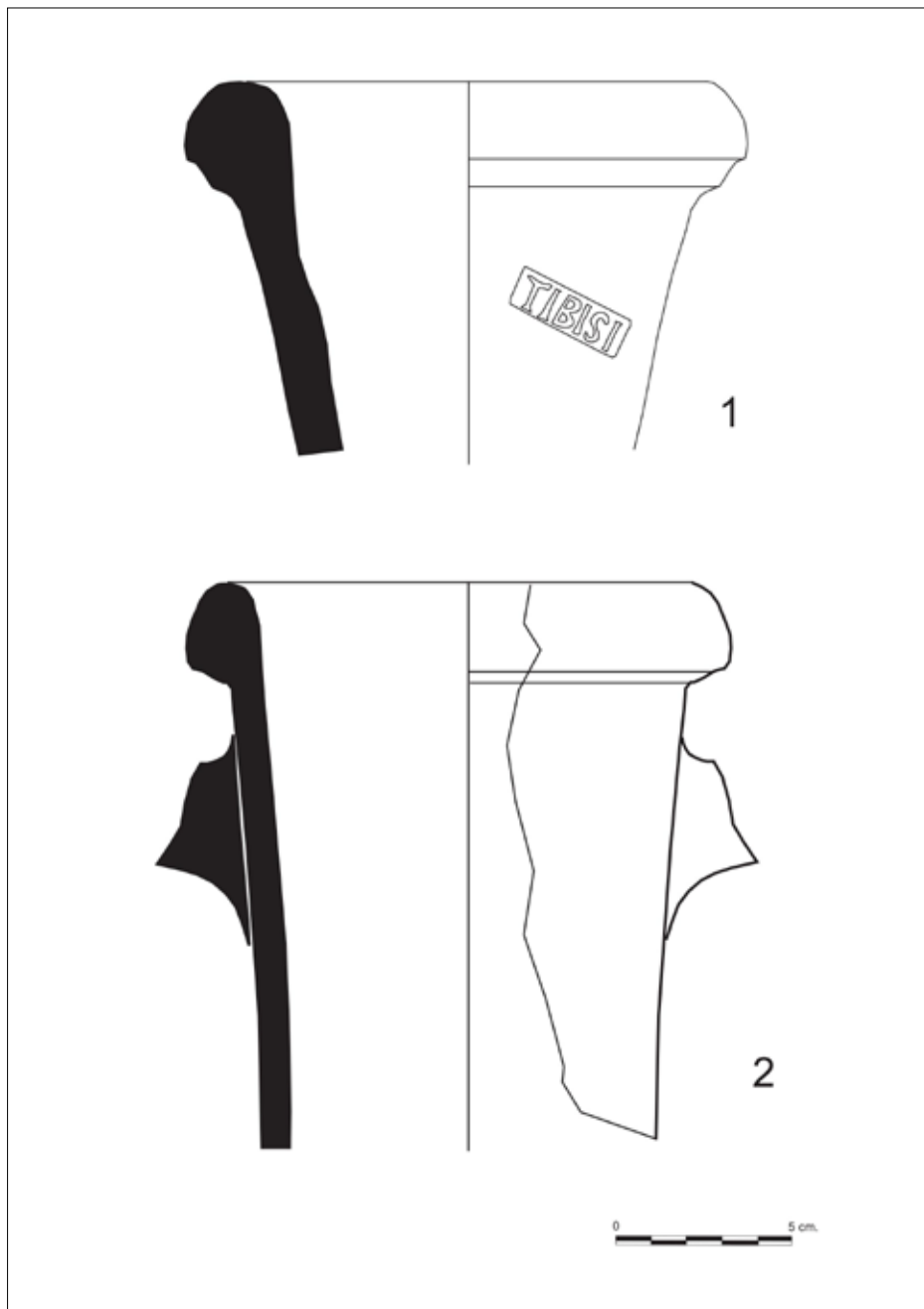
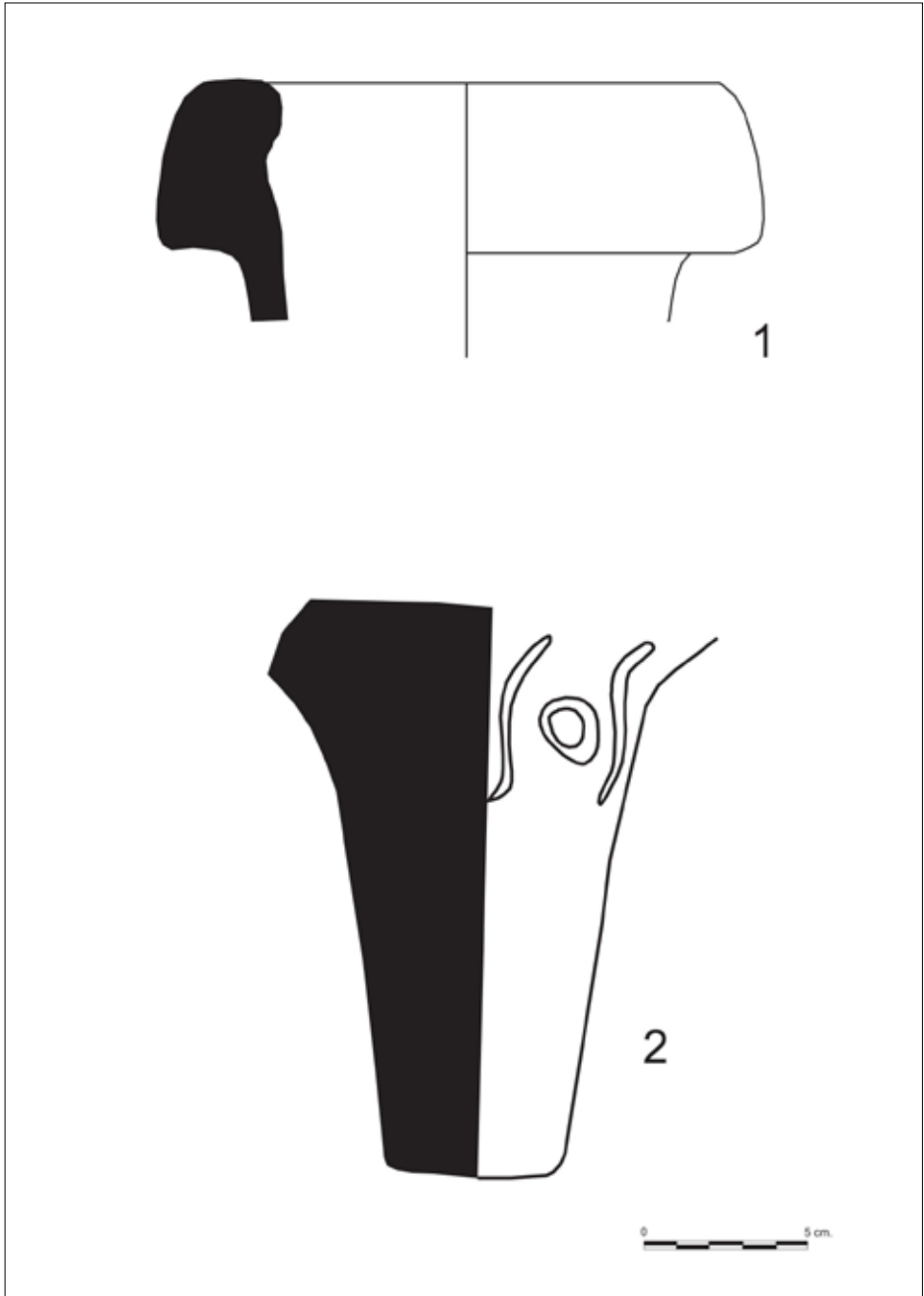

Figura 17. 1- Vora d'àmfora africana de la forma Africana 2 C. 2- Vora d'àmfora africana, probablement de la forma Africana 2D. 3- Pivot d'àmfora africana de la forma Africana 3 – Keay 25.



*Figura 18. 1- Vora, coll i nanses d'àmfora africana de la forma Africana 2D.
2- Dolium semi sencer amb segell PRQNTBA[C] i grafit post
cocturam amb el text XXX[X?...].*

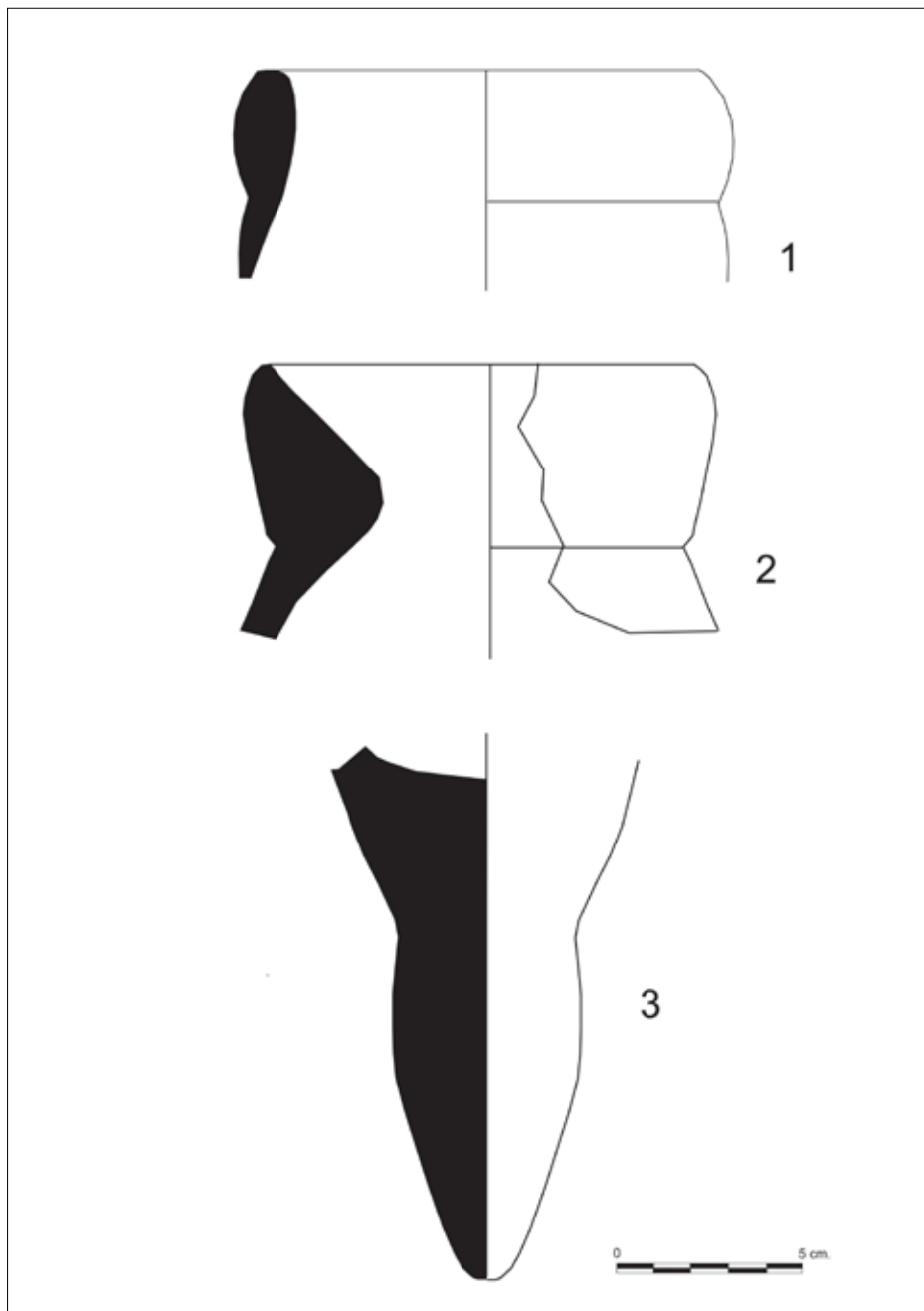

Figura 19. Fragments de vores i nanses de tenalles ibèriques del tipus Ilduradin.



Figura 20. 1- Vora de kàlathos o “barret de copa” de ceràmica ibèrica de cuïta oxidant. 2- Vora de gerra pintada de ceràmica ibèrica de cuïta oxidant de perfil de coll de cigne. 3- Vora de platet de ceràmica ibèrica de cuïta oxidant. 4- Vora de gerra o cassola de ceràmica ibèrica de cuïta oxidant de la forma COM-IB Jr. 4. 5- Nansa i part de cos d'àmfora possiblement itàlica (potser Dressel 1) amb grafit post cocturam compost per dos signes aparentment ibèrics de lectura dubtosa, que es pot llegir “be”, o potser “ko”.

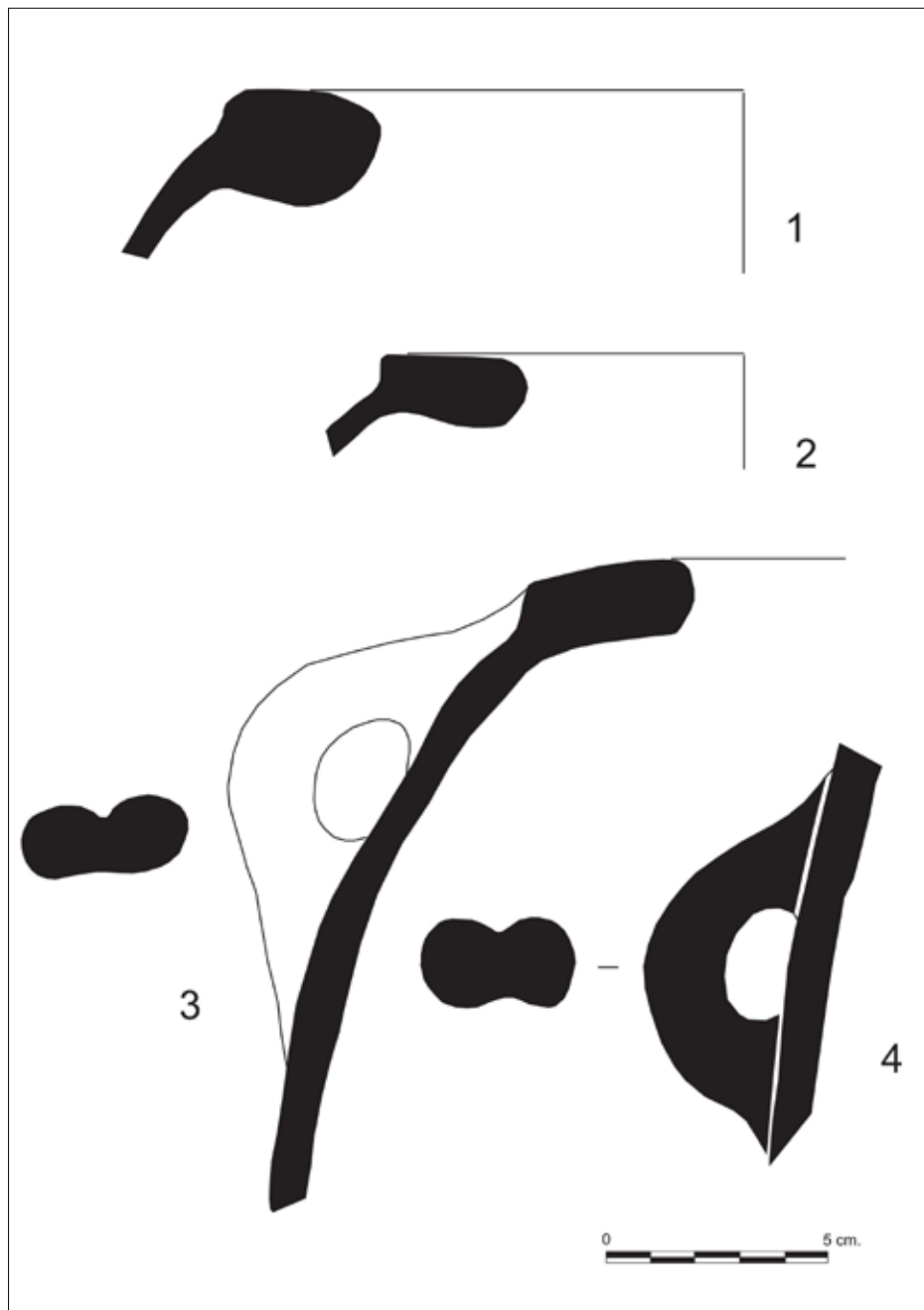

Figura 21. 1 a 5- Vores de gerres de ceràmica comuna oxidant.
 6- Vora de ceràmica africana de cuina, forma Hayes 23 B, força gruixuda
 i probablement tardana (segles IV-V).

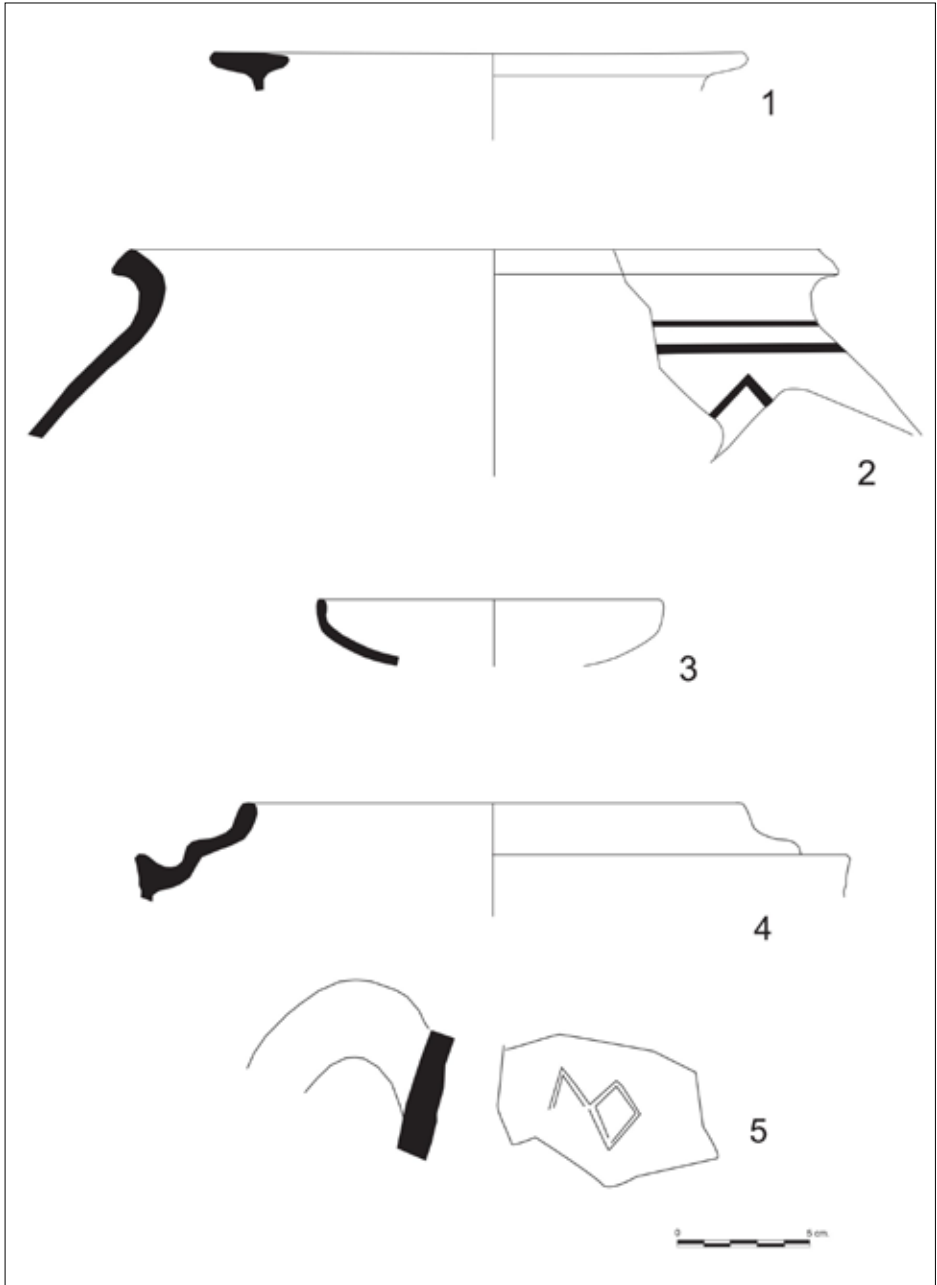

*Figura 22. 1- Vora de morter amb visera de ceràmica africana de pasta groga.
2 i 3- Dues vores de gibrells de ceràmica africana de pasta groga.*

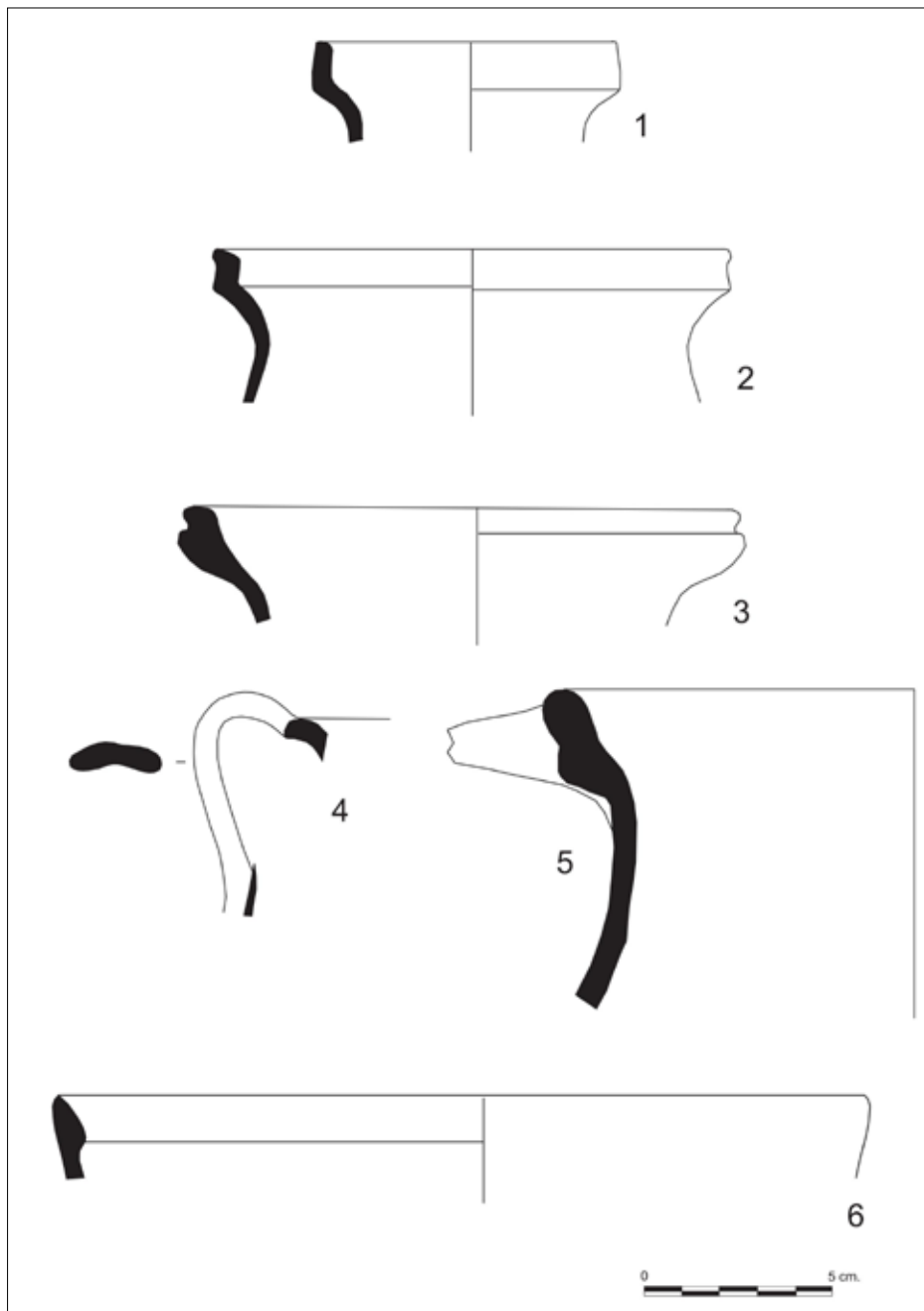
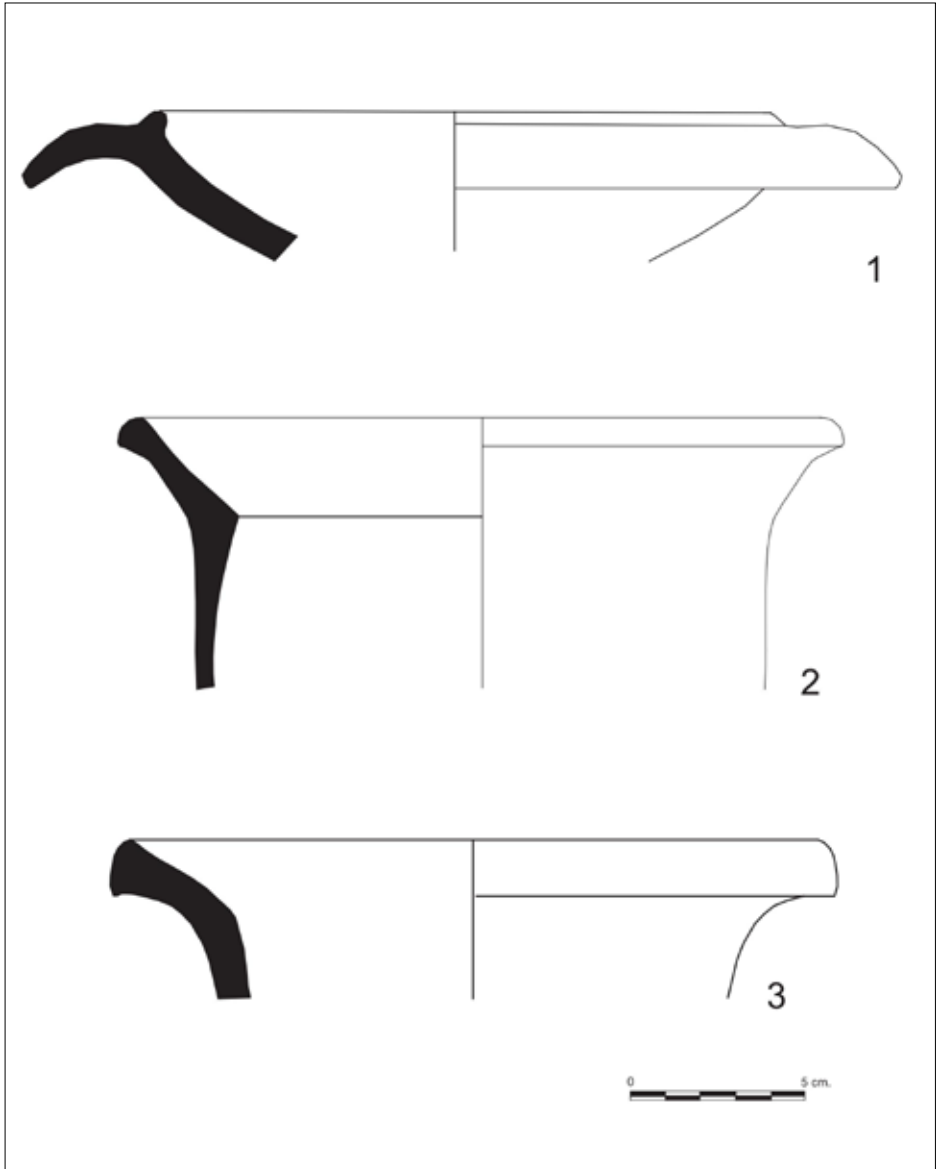
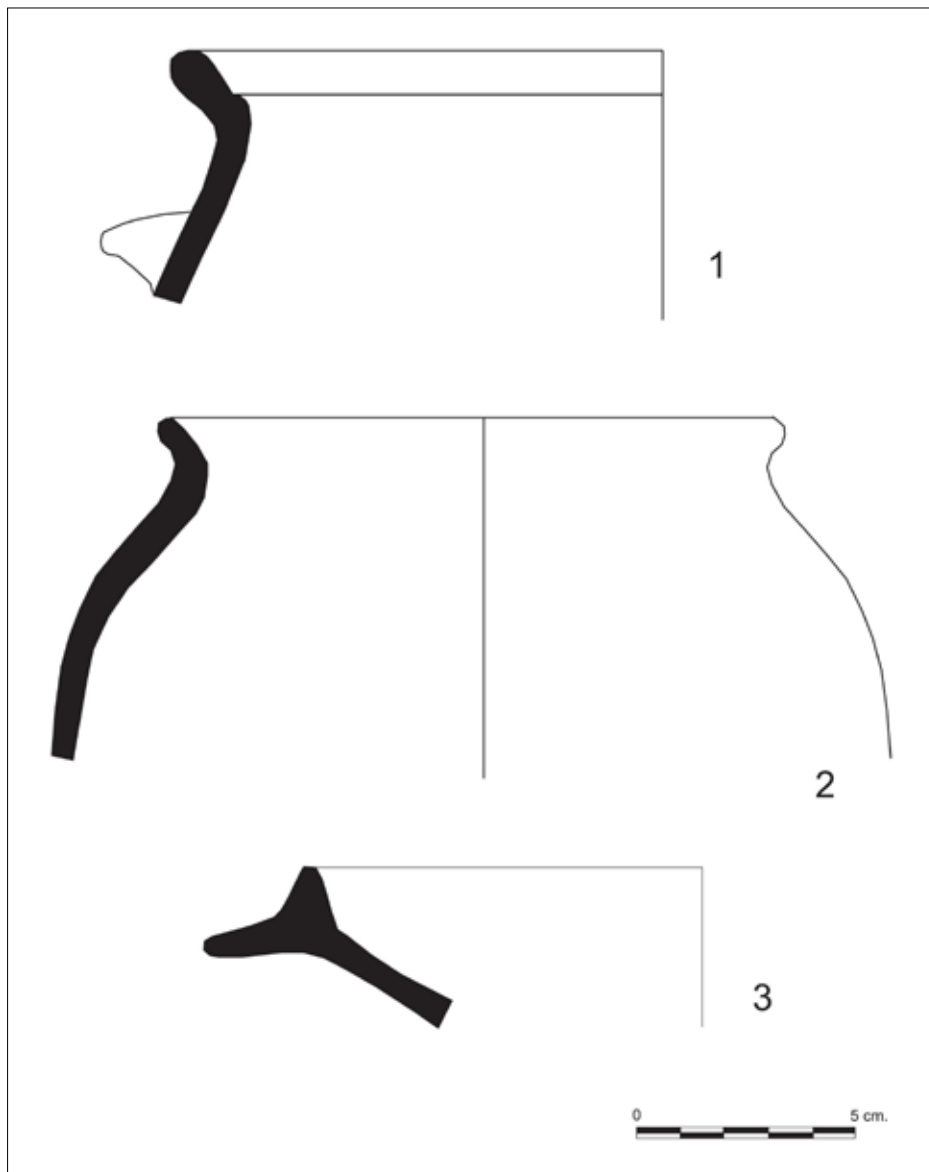

*Figura 23. 1- Vora d'olla de ceràmica grollera reduïda amb mamelló.
 2- Vora d'olla de ceràmica grollera reduïda. 3- Vora de morter amb visera
 de ceràmica grollera reduïda.*



Figura 24. Fragments d'àmfores tarraconenses de la forma Dressel 2-4.



Figura 25. Fragments de voses d'àmfores tarraconenses de la forma Dressel 2-4.

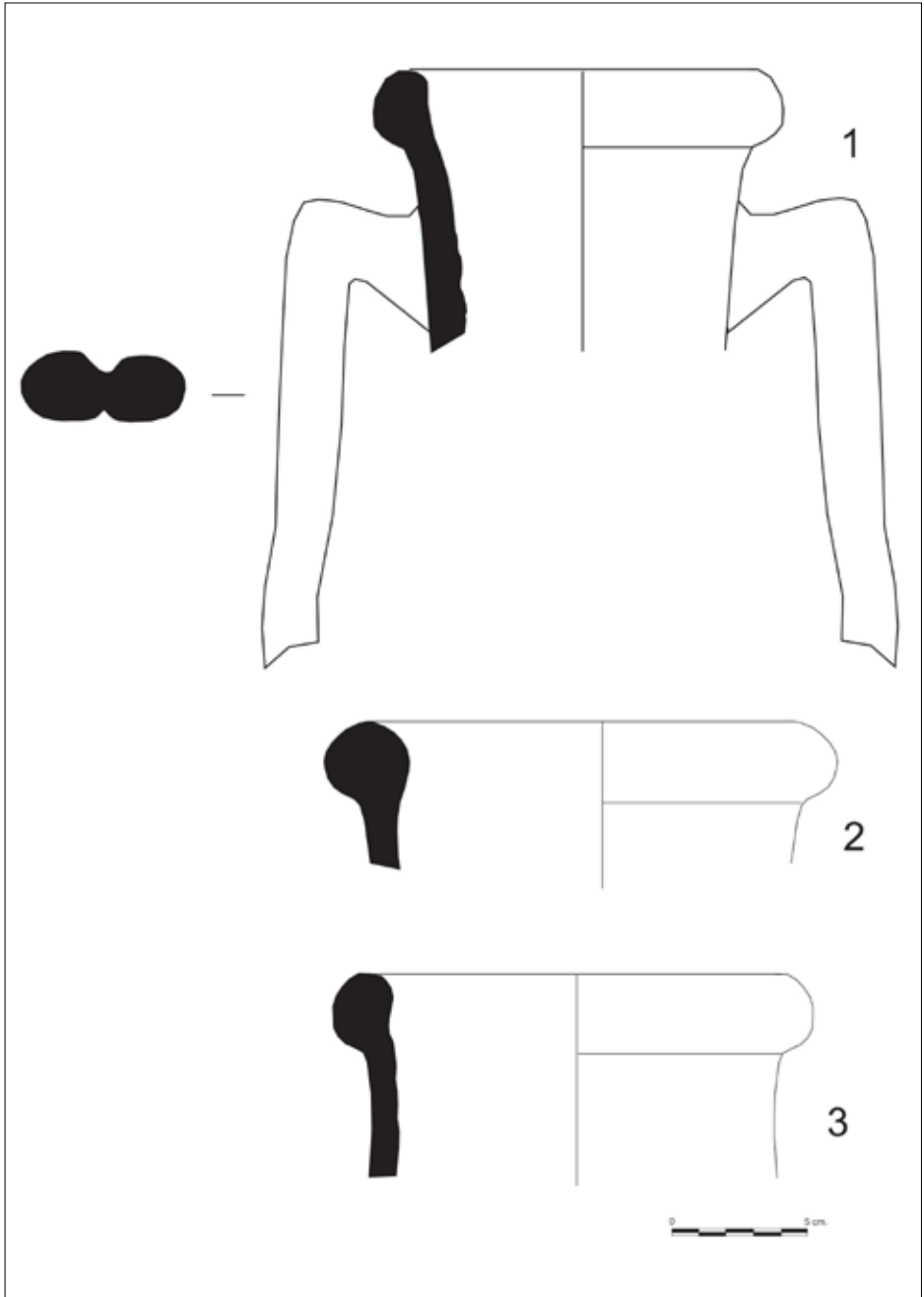

Figura 26. 1- Fragment de vora d'àmfora tarraconense de la forma Dressel 7-11.
 2 a 4- Fragments d'àmfores bètiques de la forma Dressel 7-11,
 possiblement de la forma Dressel 11.

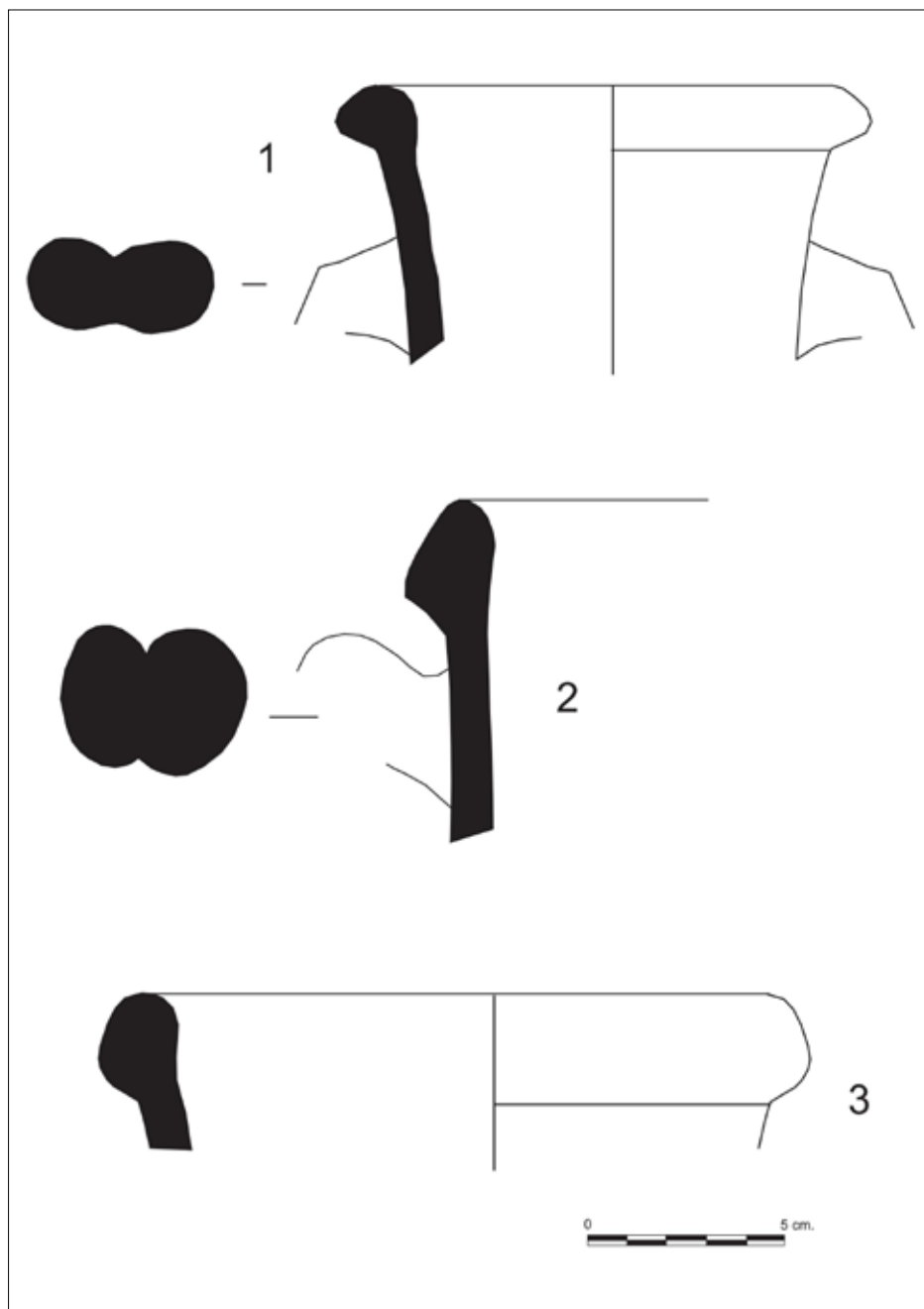
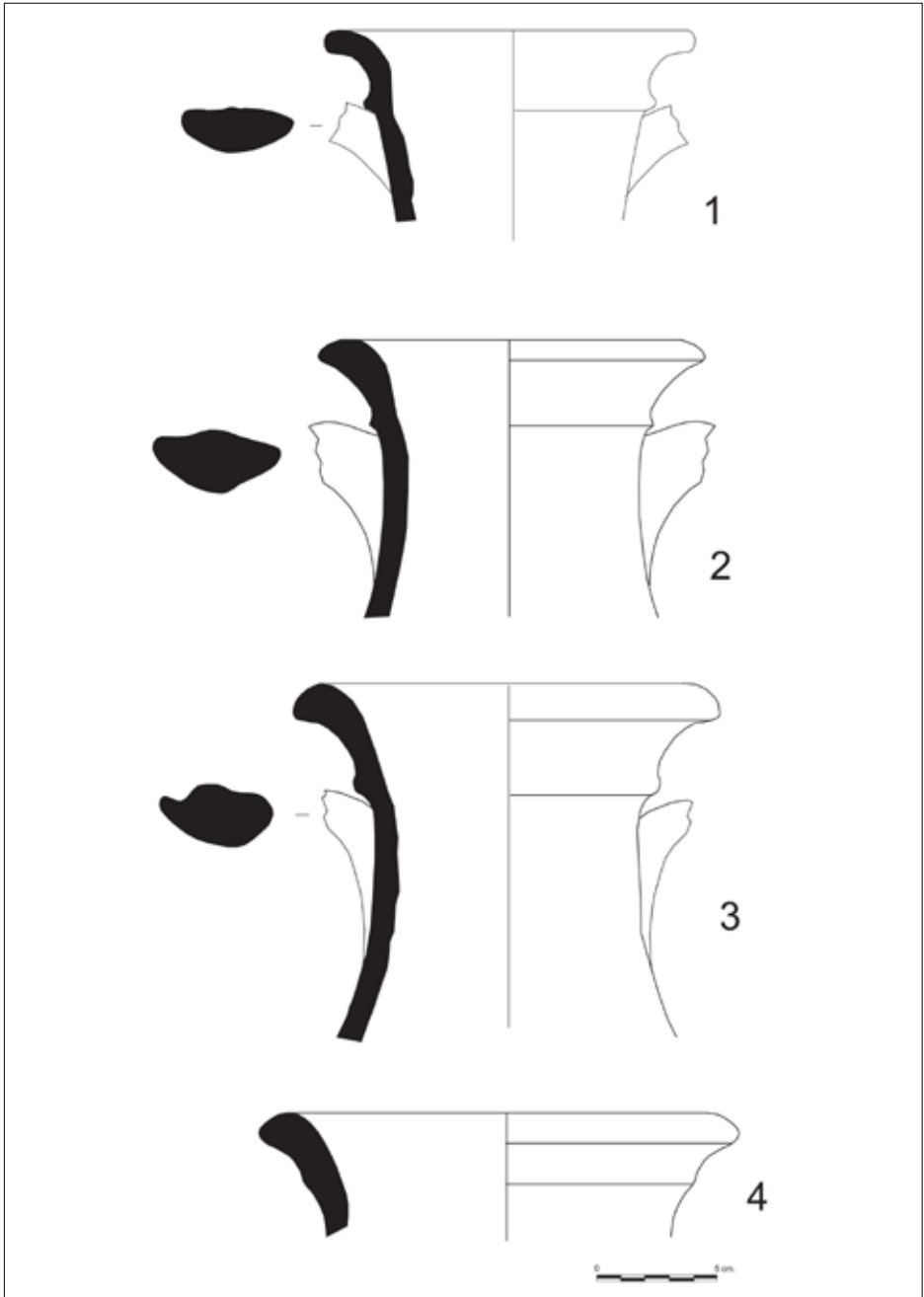
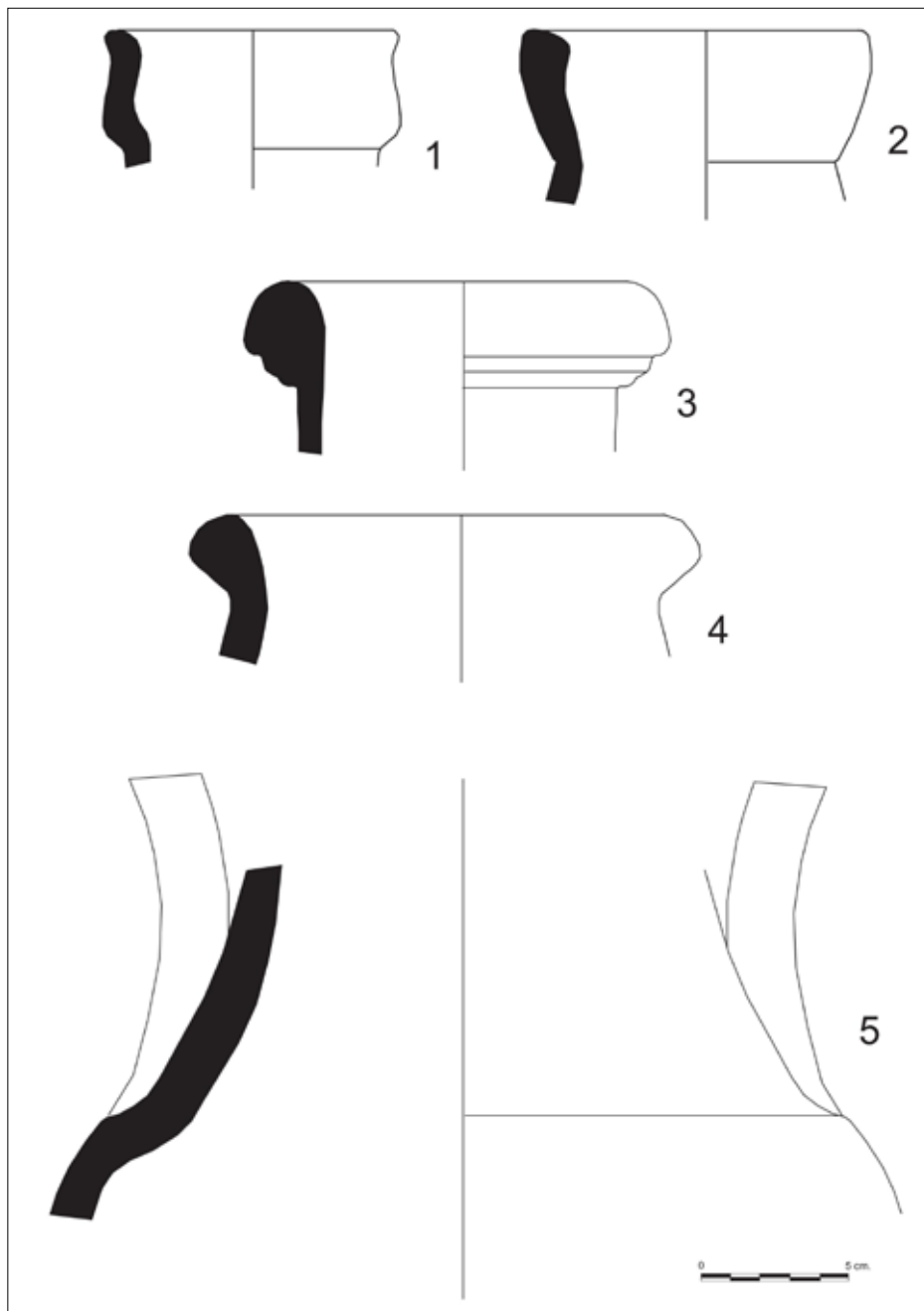

Figura 27. 1- Vora i coll d'àmfora lusitana de la forma Almagro 51 A/B - Keay 19. 2- Vora d'àmfora, probablement corresponent a una Late Roman Amphora 2, del Mediterrani oriental. 3- Vora d'àmfora de la forma Africana 2 A gran "con gradino". 4- Vora d'àmfora de la forma Africana 2 A gran "senza gradino". 5- Fragment de coll d'àmfora bètica amb carena i arrencament de nanses, probablement de la forma Dressel 12.